

# Προβολέας Dell™ M209X



# Εγχειρίδιο Χρήσης



Προβολέας Dell™ M209X

# Εγχειρίδιο Χρήσης

# Σημείωση, Προειδοποίηση και Προσοχή



**ΣΗΜΕΙΩΣΗ:** Η ΣΗΜΕΙΩΣΗ δηλώνει σημαντικές πληροφορίες που σας βοηθούν να χρησιμοποιήσετε καλύτερα τον προβολέα σας.



**ΠΡΟΕΙΔΟΠΟΙΗΣΗ:** Η ΠΡΟΕΙΔΟΠΟΙΗΣΗ δηλώνει είτε πιθανή ζημιά στο υλικό ή απώλεια δεδομένων και σας λέει πώς να αποφύγετε το πρόβλημα.



**ΠΡΟΣΟΧΗ:** Η ΠΡΟΣΟΧΗ δηλώνει πιθανότητα καταστροφής υλικών, προσωπικού τραυματισμού, ή θάνατο.

---

Οι πληροφορίες σε αυτό το έγγραφο μπορεί να αλλάξουν δίχως προειδοποίηση.

© 2008 Dell Inc. Δικαιώματα κατοχυρωμένα .

Απαγορεύεται αυστηρά η αναπαραγωγή με οποιοδήποτε τρόπο δίχως την έγγραφη άδεια της Dell Inc.

Εμπορικά σήματα που χρησιμοποιούνται σε αυτό το κείμενο: *Dell*, το λογότυπο *DELL*, *Dimension*, *OptiPlex*, *Dell Precision*, *Latitude*, *Inspiron*, *DellNet*, *PowerApp*, *PowerEdge*, *PowerConnect*, και *PowerVault* είναι εμπορικά σήματα της Dell Inc.; *DLP* και το λογότυπο *DLP*<sup>®</sup> είναι εμπορικά σήματα της TEXAS INSTRUMENTS INCORPORATED; *Microsoft* και *Windows* είναι κατοχυρωμένα σήματα της Microsoft Corporation.

Άλλα εμπορικά σήματα και εμπορικά ονόματα μπορεί να χρησιμοποιούνται σε αυτό το έγγραφο για να αναφερθούν είτε στους δικαιούχους των σημάτων και των ονομάτων είτε στα προϊόντα τους. Η Dell Inc. αποποιείται κάθε ιδιοκτησιακό ενδιαφέρον σε εμπορικά σήματα και ονόματα πέραν του δικού της.

Μοντέλο M209X

Μάιος 2008 Αναθ. A01

# Περιεχόμενα

1	Ο Προβολέας Σας Dell . . . . .	5
	Πληροφορίες Για Τον Προβολέα Σας . . . . .	6
2	Σύνδεση του Προβολέα Σας . . . . .	7
	Σύνδεση με Υπολογιστή . . . . .	8
	Σύνδεση με Συσκευή DVD . . . . .	9
	Σύνδεση μιας Συσκευής DVD με Καλώδιο S-video . . . . .	9
	Σύνδεση μιας Συσκευής DVD με ένα Καλώδιο Composite . . . . .	10
	Σύνδεση μιας Συσκευής DVD με ένα Καλώδιο Component . . . . .	11
	Σύνδεση μιας Συσκευής DVD με ένα Καλώδιο HDMI . . . . .	12
3	Χρήση του Προβολέα Σας . . . . .	13
	Άναμμα του Προβολέα Σας . . . . .	13
	Σβήσιμο του Προβολέα Σας . . . . .	13
	Ρύθμιση της Προβαλλόμενης Εικόνας . . . . .	14
	Αύξηση του Ύψους του Προβολέα . . . . .	14
	Μείωση του Ύψους του Προβολέα . . . . .	14
	Ρύθμιση του Ζουμ και της Εστίασης του Προβολέα . . . . .	15

Ρύθμιση Μεγέθους της Προβαλλόμενης Εικόνας . . . . .	16
Χρήση του Πίνακα Ελέγχου . . . . .	17
Χρήση του Τηλεχειριστηρίου . . . . .	19
Χρήση της Προβολής στην Οθόνη . . . . .	21
Main Menu (Κεντρικό Μενού) . . . . .	21
Input Select (Επιλογή Εισόδου) . . . . .	21
Auto-Adjust (Αυτόματη Ρύθμιση) . . . . .	21
Set Up (Ρύθμιση) . . . . .	22
PICTURE (ΕΙΚΟΝΑ) (σε λειτουργία υπολογιστή) . . . . .	22
PICTURE (ΕΙΚΟΝΑ) (σε λειτουργία βίντεο) . . . . .	23
DISPLAY(ΟΘΟΝΗ)(σε λειτουργία υπολογιστή) . . . . .	24
LAMP (Λάμπα) . . . . .	25
OTHERS (ΆΛΛΑ) . . . . .	27
<b>4 Αντιμετώπιση προβλημάτων του προβολέα σας 31</b>	
Σήματα καθοδήγησης . . . . .	35
Αλλαγή της Λάμπας . . . . .	36
<b>5 Τεχνικά χαρακτηριστικά . . . . .</b>	<b>38</b>
Επικοινωνία με τη Dell . . . . .	41
<b>6 Παράρτημα: Γλωσσάριο . . . . .</b>	<b>43</b>

# Ο Προβολέας Σας Dell

Ο προβολέας σας συνοδεύεται από όλα τα αντικείμενα που εμφανίζονται παρακάτω. Σιγουρευτείτε πως έχετε όλα τα αντικείμενα και επικοινωνήστε με τη Dell αν κάτι λείπει.

---

## Περιεχόμενα Συσκευασίας

---

Καλώδιο τροφοδοσίας

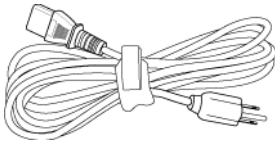

καλώδιο VGA 1,8 μέτρα (VGA προς VGA)

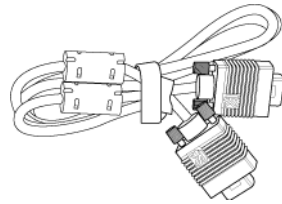

Μπαταρίες AAA (2)

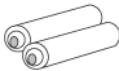

Τηλεχειριστήριο



CD Εγχειρίδιο Χρήσης & Τεκμηρίωση

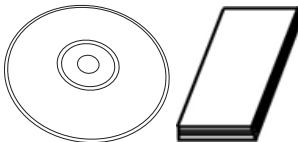

Θήκη μεταφοράς



## Πληροφορίες Για Τον Προβολέα Σας

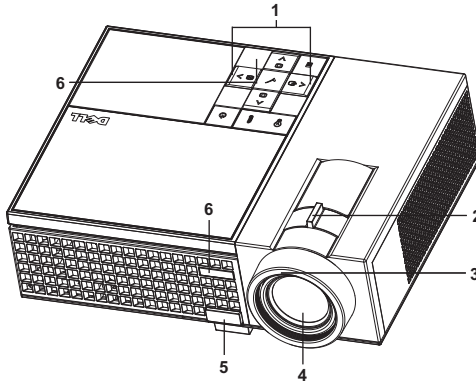

1	Πίνακας ελέγχου
2	Κουμπί ζουμ
3	Δαχτυλίδι εστίασης
4	Φακοί
5	Κουμπί ανύψωσης
6	Δέκτης Υπέρυθρων



### **ΠΡΟΣΟΧΗ: Οδηγίες ασφαλείας**

- 1 Μην χρησιμοποιείτε τον προβολέα κοντά σε συσκευές οι οποίες παράγουν πολύ θερμότητα.
- 2 Μην χρησιμοποιείτε τον προβολέα σε περιοχές όπου υπάρχει υπερβολική σκόνη. Η σκόνη μπορεί να προκαλέσει βλάβη στο σύστημα και ο προβολέας θα σβήσει αυτόματα.
- 3 Διασφαλίστε ότι ο προβολέας είναι τοποθετημένος σε περιοχή με καλό αερισμό.
- 4 Μην φράσσετε τις σχισμές εξαερισμού και τα ανοίγματα του προβολέα.
- 5 Διασφαλίστε ότι ο προβολέας λειτουργεί σε θερμοκρασίες περιβάλλοντος (5°C έως 35°C).



**ΣΗΜΕΙΩΣΗ:** Για περισσότερες πληροφορίες, δείτε τον *Οδηγό Ενημέρωσης του Προϊόντος* ο οποίος παραδίδεται μαζί με τον προβολέα σας.

## Σύνδεση του Προβολέα Σας

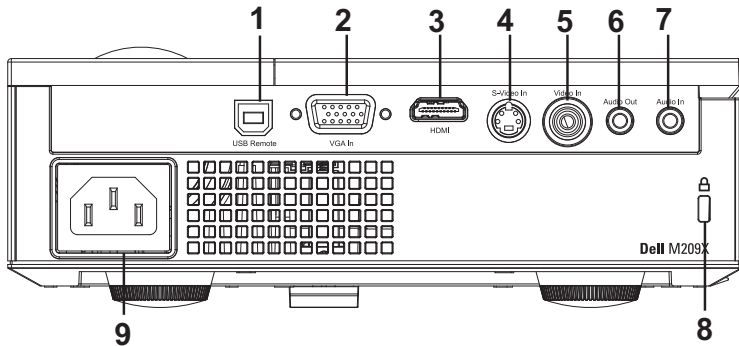

1	Υποδοχή τηλεχειριστηρίου USB
2	Σύνδεση εισόδου VGA
3	Σύνδεση εισόδου HDMI
4	Σύνδεση S-video
5	Σύνδεση εισόδου Βίντεο
6	Σύνδεση εξόδου ήχου
7	Σύνδεση εισόδου ήχου
8	Θύρα καλωδίου ασφαλείας
9	Σύνδεση καλωδίου τροφοδοσίας

**!** **ΠΡΟΣΟΧΗ:** Πριν ξεκινήσετε οποιαδήποτε διαδικασία της ενότητας αυτής, ακολουθήστε τις Οδηγίες Ασφαλείας όπως περιγράφονται στο Σελίδα 6.



# Σύνδεση με Υπολογιστή

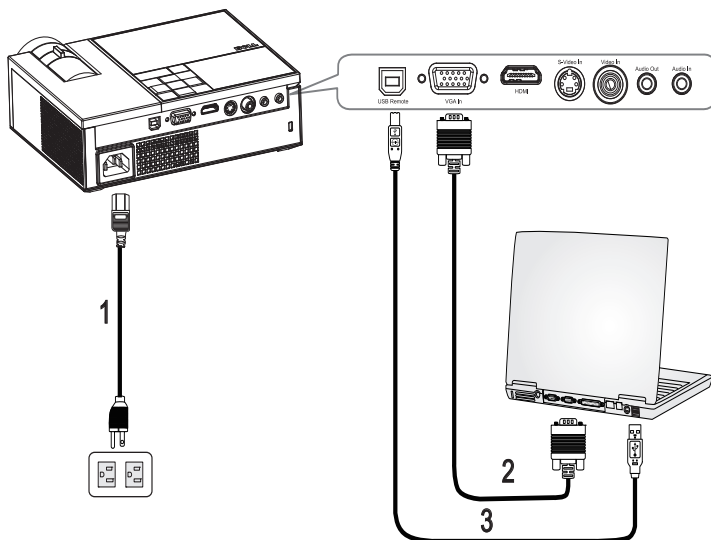

1	Καλώδιο τροφοδοσίας
2	Καλώδιο VGA σε VGA
3	Καλώδιο USB σε USB



**ΣΗΜΕΙΩΣΗ:** Το καλώδιο USB δεν παρέχεται από την Dell.

# Σύνδεση με Συσκευή DVD

## Σύνδεση μιας Συσκευής DVD με Καλώδιο S-video

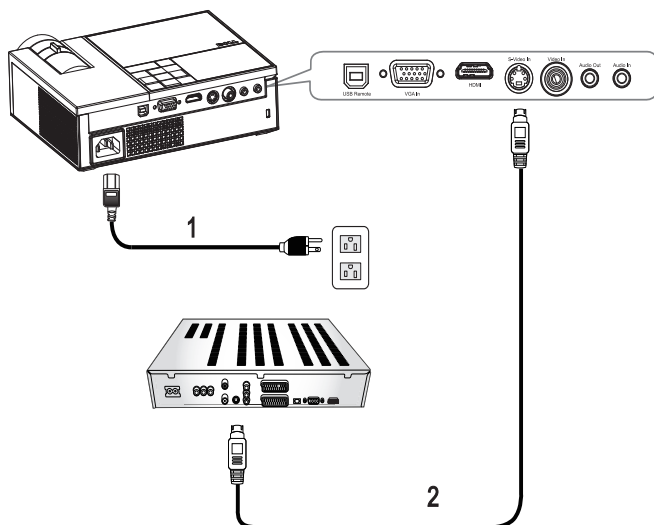

1	Καλώδιο τροφοδοσίας
2	Καλώδιο S-Video



**ΣΗΜΕΙΩΣΗ:** Το καλώδιο S-Video δεν παρέχεται από την Dell.

## Σύνδεση μιας Συσκευής DVD με ένα Καλώδιο Composite

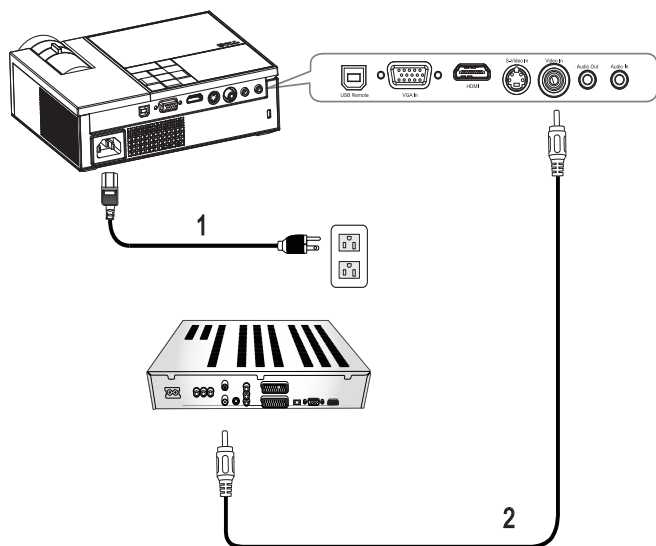

1	Καλώδιο τροφοδοσίας
2	Καλώδιο composite video



**ΣΗΜΕΙΩΣΗ:** Το καλώδιο Composite video δεν παρέχεται από την Dell.

## Σύνδεση μιας Συσκευής DVD με ένα Καλώδιο Component

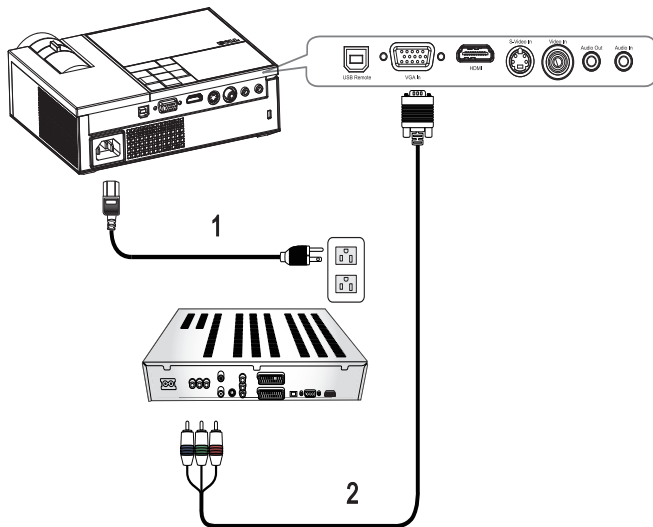

1	Καλώδιο τροφοδοσίας
2	Καλώδιο D-sub σε YPbPr



**ΣΗΜΕΙΩΣΗ:** Το καλώδιο D-sub σε YPbPr δεν παρέχεται από την Dell.

## Σύνδεση μιας Συσκευής DVD με ένα Καλώδιο HDMI

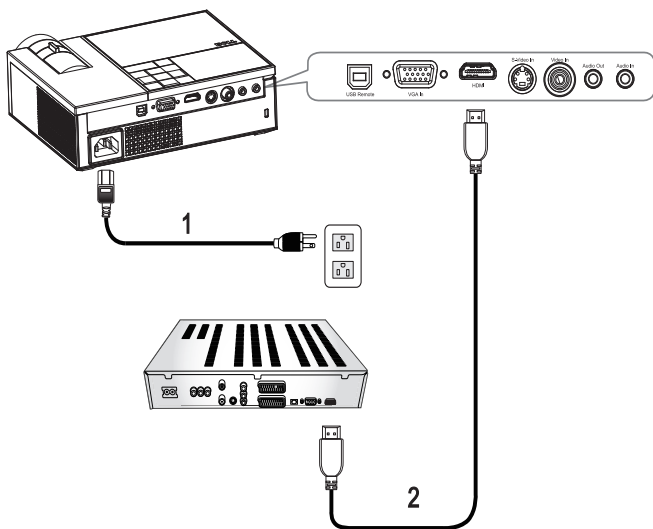

1	Καλώδιο τροφοδοσίας
2	Καλώδιο HDMI





**ΣΗΜΕΙΩΣΗ:** Το καλώδιο HDMI δεν παρέχεται από την Dell.

# Χρήση του Προβολέα Σας

## Άναμμα του Προβολέα Σας



**ΣΗΜΕΙΩΣΗ:** Ανάψτε τον προβολέα πριν ανάψετε την πηγή εικόνας. Το φωτάκι του κουμπιού τροφοδοσίας θα αναβοσβήσει μπλε μέχρι να πατηθεί.

- 1 Αφαιρέστε το καπάκι του φακού.
- 2 Συνδέστε το καλώδιο τροφοδοσίας και τα κατάλληλα καλώδια σήματος. Για πληροφορίες σχετικά με τις συνδέσεις του προβολέα, ανατρέξτε στην ενότητα "Σύνδεση του Προβολέα Σας" στη σελίδα 7.
- 3 Πατήστε το κουμπί **Power (Τροφοδοσία)**  (δείτε "Χρήση του Πίνακα Ελέγχου" στη σελίδα 17 για να εντοπίσετε το κουμπί **Power (Τροφοδοσία)** ).
- 4 Ανάψτε την πηγή σας (υπολογιστής, συσκευή DVD, κτλ.). Ο προβολέας εντοπίζει αυτόματα την πηγή σας.
- 5 Θα εμφανιστεί το λογότυπο της Dell εάν δεν ανιχνευτεί σήμα.

Αν εμφανιστεί το μήνυμα "**Searching for signal...**" (Αναζήτηση σήματος) στην οθόνη, σιγουρευτείτε πως έχουν συνδεθεί καλά τα κατάλληλα καλώδια σήματος.



Αν συνδέετε ταυτόχρονα στον προβολέα πολλαπλές πηγές, πατήστε το κουμπί **Source (Πηγή)** στο τηλεχειριστήριο ή στον πίνακα ελέγχου για να επιλέξετε την πηγή που επιθυμείτε.

## Σβήσιμο του Προβολέα Σας



**ΠΡΟΕΙΔΟΠΟΙΗΣΗ:** Βγάλτε τον προβολέα από την πρίζα αφού έχετε τερματίσει σωστά τη λειτουργία του σύμφωνα με την παρακάτω διαδικασία.

Για να σβήσετε τον προβολέα:

- 1 Πατήστε το κουμπί **Power (Τροφοδοσία)** .
- 2 Πατήστε ξανά το κουμπί **Power (Τροφοδοσία)**  για να σβήσετε τον προβολέα. Οι ανεμιστήρες ψύξης του προβολέα λειτουργούν για 90 δευτερόλεπτα πριν ο προβολέας σβήσει ολοκληρωτικά.
- 3 Για να σβήσετε γρήγορα τον προβολέα, πατήστε το κουμπί **Power (Τροφοδοσία)**  ενώ ακόμη λειτουργούν οι ανεμιστήρες ψύξης.



**ΣΗΜΕΙΩΣΗ:** Πριν ανάψετε πάλι τον προβολέα, περιμένετε 60 δευτερόλεπτα για να επιτρέψετε την εξισορρόπηση της εσωτερικής θερμοκρασίας.

4 Αποσυνδέστε το καλώδιο τροφοδοσίας από την πρίζα του ρεύματος και από τον προβολέα.

**ΣΗΜΕΙΩΣΗ:** Εάν πατήσετε το κουμπί Power (Τροφοδοσία)  ενώ ο προβολέας είναι σε λειτουργία, θα εμφανιστεί στην οθόνη το μήνυμα "**Press Power Button To Turn Off Projector (Πατήστε το κουμπί Τροφοδοσίας για να απενεργοποιήσετε τον προβολέα)**". Για να εξαφανιστεί το μήνυμα, πατήστε ένα κουμπί στον πίνακα ελέγχου. Το μήνυμα θα εξαφανιστεί μετά από 5 δευτερόλεπτα.

## Ρύθμιση της Προβαλλόμενης Εικόνας

### Αύξηση του Ύψους του Προβολέα

- 1 Πατήστε το κουμπί ανύψωσης.
- 2 Ανυψώστε τον προβολέα στη γωνία προβολής που επιθυμείτε, και έπειτα απελευθερώστε το κουμπί για να κλειδώσει το πόδι ανύψωσης στη θέση του.
- 3 Χρησιμοποιήστε τον τροχό ρύθμισης της κλίσης για μικρορύθμιση της γωνίας προβολής.

### Μείωση του Ύψους του Προβολέα

- 1 Πατήστε το κουμπί ανύψωσης.
- 2 Χαμηλώστε τον προβολέα και έπειτα απελευθερώστε το κουμπί για να κλειδώσει το πόδι ανύψωσης στη θέση του.

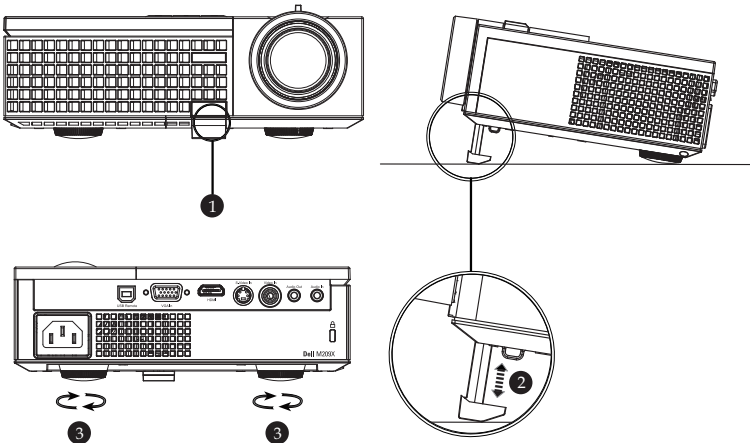

1	Κουμπί ανύψωσης
---	-----------------

2	Πόδι ανύψωσης
3	Τροχός ρύθμισης κλίσης

## Ρύθμιση του Ζουμ και της Εστίασης του Προβολέα

**⚠ ΠΡΟΣΟΧΗ:** Για να αποφύγετε να προκαλέσετε ζημιά στον προβολέα, σιγουρευτείτε πως ο φακός ζουμ και το πόδι ανύψωσης έχουν μαζευτεί πλήρως πριν να μετακινήσετε τον προβολέα ή να τον τοποθετήσετε στη θήκη μεταφοράς του.

- 1 Περιστρέψτε τον τροχό του ζουμ μέσα και έξω.
- 2 Περιστρέψτε το δαχτυλίδι εστίασης μέχρι να είναι καθαρή η εικόνα. Ο προβολέας εστιάζει σε αποστάσεις από 1,0 μ έως 12 μ (3,3 πόδια έως 39,4 πόδια).

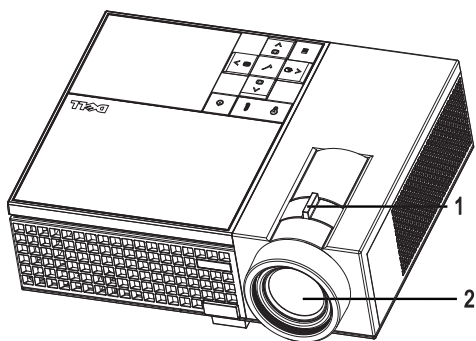

1	Κουμπί ζουμ
2	Δαχτυλίδι εστίασης



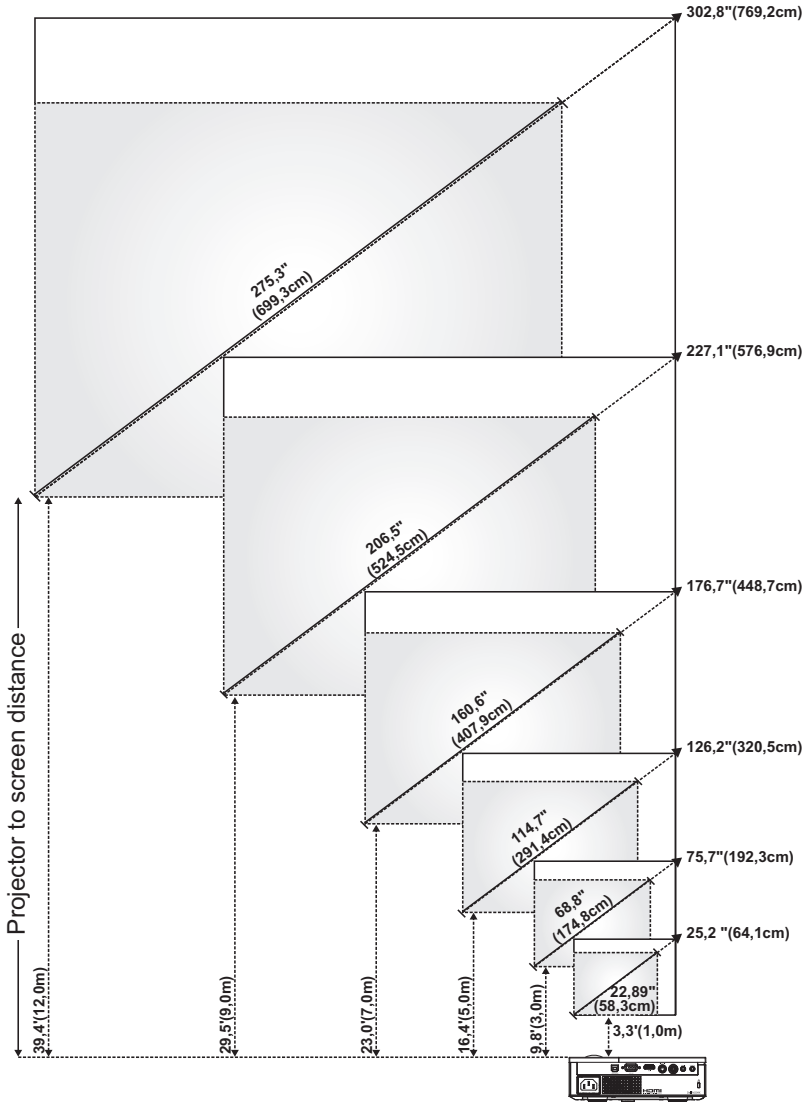

# Ρύθμιση Μεγέθους της Προβαλλόμενης Εικόνας





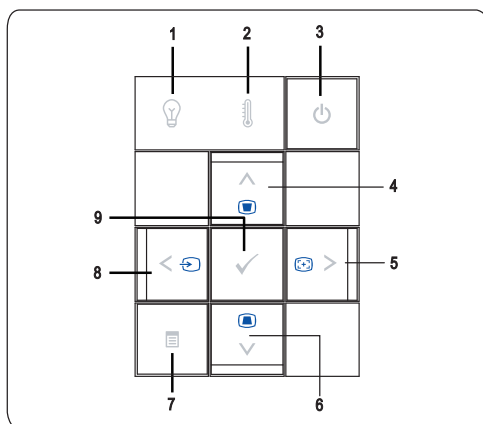





Οθόνη (Διαγώνιος)	Μεγ.	25,2" (64,1 εκ.)	75,7" (192,3 εκ.)	126,2" (320,5 εκ.)	176,7" (448,7 εκ.)	227,1" (576,9 εκ.)	302,8" (769,2 εκ.)
	Ελαχ.	22,89" (58,3 εκ.)	68,8" (174,8 εκ.)	114,7" (291,4 εκ.)	160,6" (407,9 εκ.)	206,5" (524,5 εκ.)	275,3" (699,3 εκ.)
Μέγεθος Οθόνης	Μεγ. (ΠxΥ)	20,2"X15,1" (51,3 εκ. X 38,5 εκ.)	60,6" X45,4" (153,8 εκ. X 115,4 εκ.)	101,0" X 75,7" (256,4 εκ. X 192,3 εκ.)	141,3" X106" (359,0 εκ. X 269,2 εκ.)	181,7" X 136,3" (461,5 εκ. X 346,2 εκ.)	242,3" X 181,7" (615,4 εκ. X 461,5 εκ.)
	Ελαχ. (ΠxΥ)	18,3" X 13,7" (46,5 εκ. X 34,9 εκ.)	55,1" X 41,3" (139,9 εκ. X 104,9 εκ.)	91,8" X 68,8" (233,1 εκ. X 174,8 εκ.)	128,5" X 96,4" (326,3 εκ. X 244,8 εκ.)	165,2" X 123,9" (419,6 εκ. X 314,7 εκ.)	220,3" X 165,2" (559,4 εκ. X 419,6 εκ.)
Hd	Μεγ.	2,27" (5,8 εκ.)	6,81" (17,3 εκ.)	11,36" (28,8 εκ.)	15,9" (40,4 εκ.)	20,44"(51,9 εκ.)	27,26" (69,2 εκ.)
	Ελαχ.	2,06" (5,2εκ)	6,19" (15,7εκ)	10,32" (26,2 εκ.)	14,45" (36,7 εκ.)	18,58" (47,2 εκ.)	24,78" (62,9εκ)
Απόσταση		3,3' (1,0 μ)	9,8' (3,0 μ)	16,4' (5,0 μ)	23,0' (7,0 μ)	29,5' (9,0 μ)	39,4' (12,0 μ)
* Αυτό το γράφημα είναι μόνο για πληροφόρηση του χρήστη.							

## Χρήση του Πίνακα Ελέγχου









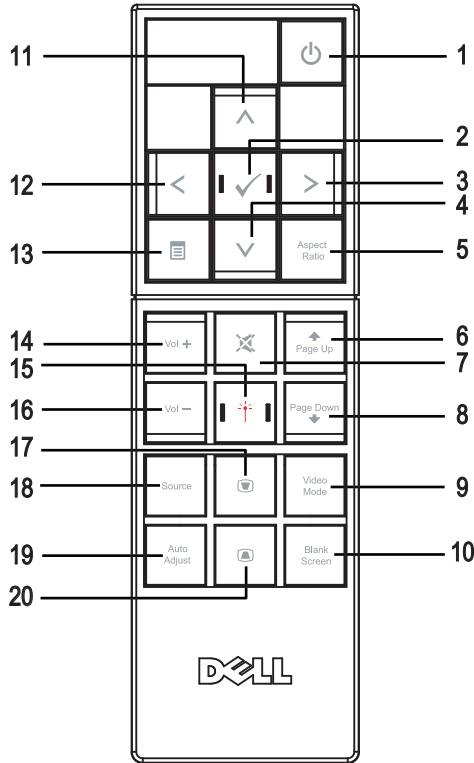







- 1 Προειδοποιητικό φωτάκι LAMP (ΛΑΜΠΙΑ)  Αν το φωτάκι LAMP (ΛΑΜΠΙΑ) είναι σταθερά πορτοκαλί, αντικαταστήστε τη λάμπα. Αν το φωτάκι LAMP (ΛΑΜΠΙΑ) είναι πορτοκαλί που αναβοσβήνει, ο προβολέας θα σβήσει αυτόματα υποδεικνύοντας βλάβη του συστήματος. Αν αυτό το πρόβλημα δεν σταματήσει, επικοινωνήστε με την Dell.

2 Προειδοποιητικό φωτάκι TEMP (ΘΕΡΜΟΚΡΑΣΙΑ) 	<ul style="list-style-type: none"> <li>• Μια σταθερά πορτοκαλί λυχνία TEMP (ΘΕΡΜΟΚΡΑΣΙΑ) δηλώνει ότι ο προβολέας έχει υπερθερμανθεί. Η οθόνη αυτόματα σβήνει. Ανάψτε ξανά την οθόνη αφού κρυώσει ο προβολέας. Αν το πρόβλημα δεν επιλυθεί, επικοινωνήστε με την Dell.</li> <li>• Μια πορτοκαλί λυχνία TEMP (ΘΕΡΜΟΚΡΑΣΙΑ) που αναβοσβήνει δηλώνει ότι παρουσιάστηκε βλάβη σε έναν ανεμιστήρα του προβολέα και ο προβολέας θα σβήσει αυτόματα. Αν το πρόβλημα δεν επιλυθεί, επικοινωνήστε με την Dell.</li> </ul>
3 Τροφοδοσία 	Ανάβει και σβήνει τον προβολέα. Για περισσότερες πληροφορίες, ανατρέξτε στις ενότητες "Αναμμα του Προβολέα Σας" στη σελίδα 13 και "Σβήσιμο του Προβολέα Σας" στη σελίδα 13.
4 Πάνω  / Ρύθμιση τραπέζιου	<p>Πατήστε για να επιλέξετε από τα στοιχεία του OSD (On Screen Display).</p> <p>Πατήστε το για να προσαρμόσετε την παραμόρφωση της εικόνας που προκαλείται από την κλίση του προβολέα. (+40/-35 μοίρες)</p>
5  / Auto adjust (Αυτόματη ρύθμιση)	<p>Πατήστε το για να προσαρμόσετε τις ρυθμίσεις της OSD.</p> <p>Πατήστε το για να συγχρονίσετε τον προβολέα με την πηγή εισόδου. Το <b>Auto adjust (αυτόματη ρύθμιση)</b> δεν λειτουργεί εάν εμφανίζεται η OSD.</p>
6 Κάτω  / Ρύθμιση τραπέζιου	<p>Πατήστε τα για να επιλέξετε τα στοιχεία της OSD.</p> <p>Πατήστε το για να προσαρμόσετε την παραμόρφωση της εικόνας που προκαλείται από την κλίση του προβολέα. (+40/-35 μοίρες)</p>
7 Μενού 	<p>Πατήστε το για να ενεργοποιήσετε την OSD.</p> <p>Χρησιμοποιήστε τα πλήκτρα κατεύθυνσης και το κουμπί <b>Menu (Μενού)</b> για να πλοηγηθείτε στην OSD.</p>
8  / Source (Πηγή)	<p>Πατήστε το για να προσαρμόσετε τις ρυθμίσεις της OSD.</p> <p>Πατήστε το για εναλλαγή μεταξύ των πηγών Αναλογικού RGB, Composite, Component (YPbPr, via VGA), S-video και HDMI όταν είναι συνδεδεμένες πολλαπλές πηγές στον προβολέα.</p>
9 Enter 	Πατήστε το για επιβεβαίωση του επιλεγμένου στοιχείου.

# Χρήση του Τηλεχειριστηρίου









1	Τροφοδοσία 	Ανάβει και σβήνει τον προβολέα. Για περισσότερες πληροφορίες, ανατρέξτε στις ενότητες "Αναμμα του Προβολέα Σας" στη σελίδα 13 και "Σβήσιμο του Προβολέα Σας" στη σελίδα 13.
2	Enter 	Πατήστε το για επιβεβαίωση της επιλογής.
3	Δεξιά 	Πατήστε το για να προσαρμόσετε τις ρυθμίσεις της OSD.
4	Κάτω 	Πατήστε το για να επιλέξετε στοιχεία της OSD.
5	Aspect Ratio (Αναλογία Εικόνας)	Πατήστε για να αλλάξετε την αναλογία της προβαλλόμενης εικόνας.
6	Σελίδα πάνω 	Πατήστε το για να μετακινηθείτε στην προηγούμενη σελίδα.

7	Mute (Αποκοπή Ήχου) 	Πατήστε το κουμπί για να αποκόψετε ή να επαναφέρετε τον ήχο στο ηχείο του προβολέα.
8	Σελίδα κάτω 	Πατήστε το για να μετακινηθείτε στην επόμενη σελίδα.
9	Video mode (Λειτουργία βίντεο)	Ο Μικρο-προβολέας Dell M209X έχει προεπιλεγμένες ρυθμίσεις που έχουν βελτιστοποιηθεί για την απεικόνιση δεδομένων (Γραφικών Η/Υ) ή βίντεο (ταινιών, παιχνιδιών, κτλ.). Πατήστε το κουμπί <b>Video Mode (Λειτουργία βίντεο)</b> για εναλλαγή ανάμεσα σε <b>PC mode (Λειτουργία υπολογιστή)</b> , <b>Movie mode (Λειτουργία ταινίας)</b> , <b>Game Mode (Λειτουργία παιχνιδιού)</b> , <b>sRGB</b> ή <b>CUSTOM mode (Προσαρμοσμένη λειτουργία)</b> (για να ρυθμίσει και να αποθηκεύσει τις ρυθμίσεις που θέλει ο χρήστης). Πατώντας μία φορά το κουμπί <b>Video Mode (Λειτουργία βίντεο)</b> θα εμφανιστεί η τρέχουσα λειτουργία οθόνης. Πατώντας ξανά το κουμπί <b>Video Mode (Λειτουργία βίντεο)</b> θα γίνει εναλλαγή ανάμεσα στις λειτουργίες.
10	Blank screen (Κενή οθόνη)	Πατήστε για να αποκρύψετε/εμφανίσετε την εικόνα.
11	Πάνω 	Πατήστε το για να επιλέξετε στοιχεία της OSD.
12	Αριστερά 	Πατήστε το για να προσαρμόσετε τις ρυθμίσεις της OSD.
13	Μενού 	Πατήστε το για να ενεργοποιήσετε την OSD.
14	Ένταση πάνω 	Πατήστε το για να αυξήσετε την ένταση.
15	Λείζερ 	Σημαδεύστε με το τηλεχειριστήριο προς την οθόνη, πατήστε και κρατήστε πατημένο το κουμπί λείζερ για να ενεργοποιήσετε τη δέσμη φωτός λείζερ.
16	Ένταση κάτω 	Πατήστε το για να μειώσετε την ένταση.
17	Ρύθμιση τραπεζίου 	Πατήστε το για να προσαρμόσετε την παραμόρφωση της εικόνας που προκαλείται από την κλίση του προβολέα. (+40/-35 μοίρες)
18	Source (Πηγή)	Πατήστε για εναλλαγή μεταξύ πηγών Αναλογικού RGB, Composite, Component (YPbPr, μέσω VGA), HDMI και S-video.
19	Auto adjust (Αυτόματη ρύθμιση)	Πατήστε το για να συγχρονίσετε τον προβολέα με την πηγή εισόδου. Το Auto adjust (αυτόματη ρύθμιση) δεν λειτουργεί εάν εμφανίζεται η OSD.
20	Ρύθμιση τραπεζίου 	Πατήστε το για να προσαρμόσετε την παραμόρφωση της εικόνας που προκαλείται από την κλίση του προβολέα. (+40/-35 μοίρες)



# Χρήση της Προβολής στην Οθόνη

Ο προβολέας διαθέτει μια Προβολή στην Οθόνη (OSD) σε πολλές γλώσσες η οποία μπορεί να προβληθεί είτε υπάρχει μια πηγή εισόδου είτε όχι.

Στο Main Menu (Κεντρικό Μενού), πατήστε  ή  για να πλοηγηθείτε στις καρτέλες της OSD. Πατήστε το κουμπί **Enter**  στον πίνακα ελέγχου ή στο τηλεχειριστήριο για να επιλέξετε ένα υπομενού.

Στο υπομενού, πατήστε  ή  για να κάνετε μια επιλογή. Όταν είναι επιλεγμένο ένα στοιχείο, το χρώμα του αλλάζει σε σκούρο γκρι. Χρησιμοποιήστε το  ή το  στον πίνακα ελέγχου ή στο τηλεχειριστήριο για να κάνετε αλλαγές σε μια ρύθμιση.

Για να επιστρέψετε στο Main Menu (Κεντρικό Μενού), πηγαίνατε στην καρτέλα **BACK (Πίσω)** και πατήστε το κουμπί **Enter**  στον πίνακα ελέγχου ή στο τηλεχειριστήριο.

Για έξοδο από την OSD, πηγαίνατε στην καρτέλα **Exit (Εξοδος)** και πατήστε το κουμπί **Enter (Εισαγωγή)**  ή πατήστε το κουμπί **Menu (Μενού)**  στον πίνακα ελέγχου ή στο τηλεχειριστήριο.

## Main Menu (Κεντρικό Μενού)



## Input Select (Επιλογή Εισόδου)

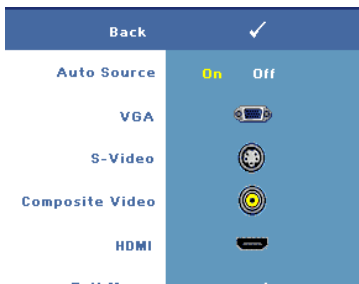

### ΑΥΤΟ SOURCE (Αυτόματη Πηγή)—

Επιλέξτε το **On** (η προεπιλογή) για αυτόματο εντοπισμό των διαθέσιμων σημάτων εισόδου. Όταν έχει επιλεγεί **On** και πατήσετε **Source (Πηγή)** στον πίνακα ελέγχου/τηλεχειριστήριο, βρίσκει αυτόματα το επόμενο διαθέσιμο σήμα εισόδου.

Επιλέξτε **Off** για να κλειδώσετε το τρέχον σήμα εισόδου ή για να επιλέξετε με μη αυτόματο τρόπο το σήμα εισόδου που θέλετε να χρησιμοποιήσετε. Όταν επιλεγεί **Off** και

πατήσετε **Source (Πηγή)**, επιλέγετε ποιο σήμα εισόδου θέλετε να χρησιμοποιήσετε.

**VGA**—Πατήστε το **ENTER** για εντοπισμό σήματος VGA.

**S-VIDEO**—Πατήστε το **Enter** για εντοπισμό σήματος S-Video.

**COMPOSITE VIDEO**—Πατήστε **ENTER** για εντοπισμό σήματος COMPOSITE VIDEO.

**HDMI**—Πατήστε **ENTER** για εντοπισμό σήματος HDMI.

## Auto-Adjust (Αυτόματη Ρύθμιση)



Επιλέξτε την αυτόματη προσαρμογή των ρυθμίσεων της οθόνης και θα εμφανιστεί το μήνυμα "**Auto Adjustment in**

**Progress...(Αυτόματη ρύθμιση σε εξέλιξη)**" όταν θα βρίσκεται σε εξέλιξη.

## Set Up (Ρύθμιση)

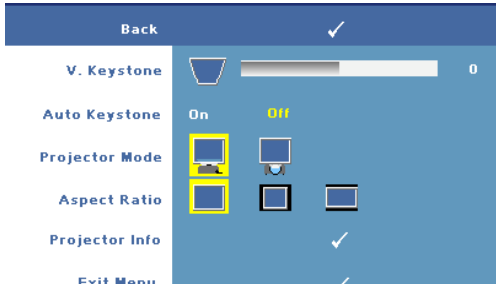

### V. KEYSTONE (Κ.

**Τραπέζιο)**—Σας επιτρέπει να προσαρμόσετε την παραμόρφωση της εικόνας που προκαλείται από την κλίση του προβολέα.

**ΑΥΤΟ KEYSTONE (Αυτόματο Τραπέζιο)**—Προσαρμόζει αυτόματα την παραμόρφωση της εικόνας που προκαλείται από την κλίση του προβολέα.

**PROJECTOR MODE (Λειτουργία Προβολέα)**—Επιλέξτε πώς εμφανίζεται η εικόνα:

- Μπροστινή Προβολή-Επιφάνεια Εργασίας (η προεπιλογή).
- Οπίσθια Προβολή-Επιφάνεια Εργασίας — Ο προβολέας αντιστρέφει την εικόνα ώστε να μπορείτε να προβάλλετε πίσω από μια διαφανή οθόνη.

**ASPECT RATIO (Αναλογία Εικόνας)**—Επιλέξτε μια αναλογία εικόνας για να αλλάξετε την εμφάνιση της εικόνας.

- Original (Αρχική) — επιλέξτε Original (Αρχική) για να διατηρήσετε την αναλογία εικόνας της προβαλλόμενης εικόνας σύμφωνα με την πηγή εισόδου.
- 4:3 — Η πηγή εισόδου κλιμακώνεται για να χωρέσει στην οθόνη και προβάλλει μια εικόνα 4:3.
- Wide (Ευρεία) — Η πηγή εισόδου κλιμακώνεται για να χωρέσει στο πλάτος της οθόνης και να προβάλλει ευρεία εικόνα.

**PROJECTOR INFO (Πληροφορίες για τον Προβολέα)**—Πατήστε το για να εμφανιστεί το όνομα μοντέλου του προβολέα, η τρέχουσα πηγή εισόδου και ο αριθμός σειράς του προβολέα (PPID#).

## PICTURE (ΕΙΚΟΝΑ) (σε λειτουργία υπολογιστή)

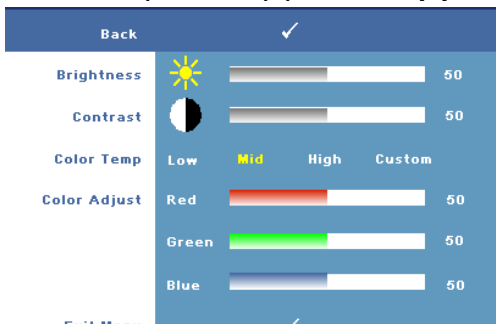

### BRIGHTNESS

**(Φωτεινότητα)**—

Χρησιμοποιήστε τα ή για να ρυθμίσετε τη φωτεινότητα της εικόνας.

**CONTRAST (Αντίθεση)**—

Χρησιμοποιήστε τα ή για να ελέγξετε το βαθμό της διαφοράς ανάμεσα στα φωτεινότερα και τα σκοτεινότερα σημεία της εικόνας. Η ρύθμιση της

αντίθεσης αλλάζει την ποσότητα του μαύρου και του λευκού στην εικόνα.

**COLOR TEMP (Θερμοκρασία Χρώματος)**—Ρυθμίστε τη θερμοκρασία χρώματος.

Η οθόνη εμφανίζεται ψυχρότερη σε υψηλότερες θερμοκρασίες χρώματος και θερμότερη σε χαμηλότερες θερμοκρασίες χρώματος. Όταν ο χρήστης αλλάζει τη ρύθμιση στο μενού Color Adjust (Ρύθμιση χρώματος), ενεργοποιείται η προσαρμοσμένη λειτουργία και οι τιμές αποθηκεύονται στην Custom mode (Προσαρμοσμένη λειτουργία).

**COLOR ADJUST (Ρύθμιση Χρωμάτων)**—Χειροκίνητη προσαρμογή του κόκκινου, πράσινου και μπλε χρώματος.

## PICTURE (ΕΙΚΟΝΑ) (σε λειτουργία βίντεο)

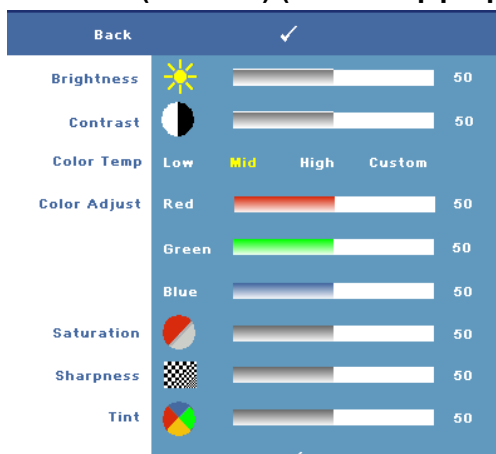

### BRIGHTNESS

(Φωτεινότητα)—

Χρησιμοποιήστε τα  ή  για να ρυθμίσετε τη φωτεινότητα της εικόνας.

**CONTRAST (Αντίθεση)**—

Χρησιμοποιήστε τα  ή  για να ελέγξετε το βαθμό της διαφοράς ανάμεσα στα φωτεινότερα και τα σκοτεινότερα σημεία της εικόνας. Η ρύθμιση της αντίθεσης αλλάζει την ποσότητα του μαύρου και του λευκού στην εικόνα.

**COLOR TEMP (Θερμοκρασία Χρώματος)**—Ρυθμίστε τη

θερμοκρασία χρώματος. Η οθόνη εμφανίζεται ψυχρότερη σε υψηλότερες θερμοκρασίες χρώματος και θερμότερη σε χαμηλότερες θερμοκρασίες χρώματος. Όταν ο χρήστης αλλάζει τη ρύθμιση στο μενού Color Adjust (Ρύθμιση χρώματος), ενεργοποιείται η προσαρμοσμένη λειτουργία και οι τιμές αποθηκεύονται στην Custom mode (Προσαρμοσμένη λειτουργία).

**COLOR ADJUST (Ρύθμιση Χρωμάτων)**—Χειροκίνητη προσαρμογή του κόκκινου, πράσινου και μπλε χρώματος.

**SATURATION (Κορεσμός)**—Ρύθμιση μιας πηγής εικόνας από μαύρο και άσπρο σε πλήρως κορεσμένο χρώμα. Πατήστε το  για να μειώσετε την ποσότητα του χρώματος στην εικόνα και το  για να αυξήσετε την ποσότητα του χρώματος στην εικόνα.

**SHARPNESS (Ευκρίνεια)**—Πατήστε το  για να μειώσετε την ευκρίνεια και το  για να αυξήσετε την ευκρίνεια της εικόνας.

**TINT (Χροιά)**—Πατήστε το  για να αυξήσετε την ποσότητα του πράσινου χρώματος στην εικόνα και το  για να αυξήσετε την ποσότητα του κόκκινου χρώματος στην εικόνα.



## DISPLAY(ΟΘΟΝΗ)(σε λειτουργία υπολογιστή)

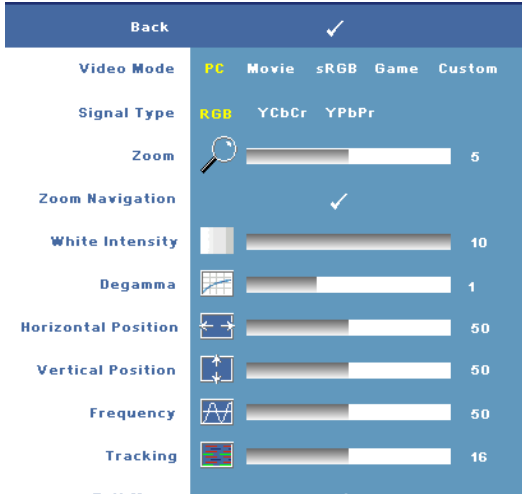

**VIDEO MODE (Λειτουργία Βίντεο)**—Επιλέξτε μια λειτουργία για να βελτιστοποιήσετε την οθόνη σε σχέση με τη χρήση του προβολέα: **PC (Υπολογιστής)**, **Movie (Ταινία)**, **sRGB** (προσφέρει πιο ακριβή προβολή των χρωμάτων), **Game (Παιχνίδι)** και **Custom (Προσαρμοσμένη)** (κάντε τις ρυθμίσεις που προτιμάτε). Αν αλλάξετε τις ρυθμίσεις **White Intensity (Ένταση Λευκού Φωτός)** ή **Degamma**, ο προβολέας αυτόματα μεταβαίνει στην κατάσταση **Custom (Προσαρμοσμένη)**.

**SIGNAL TYPE (Τύπος Σήματος)**—Επιλέξτε χειροκίνητα τον τύπο σήματος RGB, YCbCr, ή YPbPr.

**ZOOM (Ζουμ)**—Πατήστε  για ψηφιακή μεγέθυνση μια προεπιλεγμένη περιοχής της εικόνας στο κέντρο της οθόνης και πατήστε  για να μικρύνετε την εστιασμένη εικόνα.

**ZOOM NAVIGATION (Πλοήγηση Ζουμ)**—Πατήστε     για πλοήγηση στην οθόνη προβολής.

**WHITE INTENSITY (Ένταση Λευκού Φωτός)**—Ρυθμίστε την στο **0** για μεγιστοποίηση της αναπαραγωγής του χρώματος και στο **10** για μεγιστοποίηση της φωτεινότητας.

**DEGAMMA**—Ορίστε μία από τις 4 προεπιλεγμένες τιμές για να αλλάξετε την απόδοση του χρώματος της οθόνης.

**HORIZONTAL POSITION (Οριζόντια Θέση)**—Πατήστε το  για να ρυθμίσετε την οριζόντια θέση της εικόνας στα αριστερά και το  για να ρυθμίσετε την οριζόντια θέση της εικόνας στα δεξιά.

**VERTICAL POSITION (Κάθετη Θέση)**—Πατήστε το  για να ρυθμίσετε την κάθετη θέση της εικόνας προς τα κάτω και το  για να ρυθμίσετε την κάθετη θέση της εικόνας προς τα πάνω.

**FREQUENCY (Συχνότητα)**—Αλλάξτε την ταχύτητα του ρολογιού προβολής δεδομένων στην οθόνη για να ταιριάζει με την κάρτα γραφικών του υπολογιστή σας. Εάν δείτε μια κάθετη γραμμή που τρεμοπαίζει, χρησιμοποιήστε τη ρύθμιση **Frequency (Συχνότητας)** για να ελαχιστοποιήσετε τις γραμμές. Αυτή είναι μια ρύθμιση κατά προσέγγιση.

**TRACKING (Ευθυγράμμιση)**—Συγχρονίστε τη φάση του σήματος προβολής

με την κάρτα γραφικών. Εάν εμφανίζεται μια ασταθής εικόνα ή εικόνα που τρεμοπαίζει, χρησιμοποιήστε **TRACKING (Ευθυγράμμιση)** για να τη διορθώσετε. Αυτή είναι μια μικρορύθμιση.

## DISPLAY(ΟΘΟΝΗ)(σε λειτουργία Βίντεο)

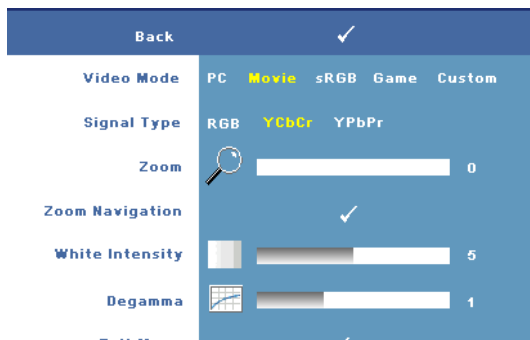

**VIDEO MODE (Λειτουργία Βίντεο)**—Επιλέξτε μια λειτουργία για να βελτιστοποιήσετε την οθόνη σε σχέση με τη χρήση του προβολέα: **PC** (Υπολογιστής), **Movie** (Ταινία), **sRGB** (προσφέρει πιο ακριβή προβολή των χρωμάτων), **Game** (Παιχνίδι) και **Custom** (Προσαρμοσμένη) (κάντε τις ρυθμίσεις που προτιμάτε). Αν αλλάξετε τις

ρυθμίσεις **White Intensity (Ένταση Λευκού Φωτός)** ή **Degamma**, ο προβολέας αυτόματα μεταβαίνει στην κατάσταση **Custom** (Προσαρμοσμένη).

**SIGNAL TYPE (Τύπος Σήματος)**—Επιλέξτε χειροκίνητα τον τύπο σήματος RGB, YCbCr, ή YPbPr.

**ZOOM (Ζουμ)**—Πατήστε  για ψηφιακή μεγέθυνση μια προεπιλεγμένης περιοχής της εικόνας στο κέντρο της οθόνης και πατήστε  για να μικρύνετε την εστιασμένη εικόνα.

**ZOOM NAVIGATION (Πλοήγηση Ζουμ)**—Πατήστε     για πλοήγηση στην οθόνη προβολής.

**WHITE INTENSITY (Ένταση Λευκού Φωτός)**—Ρυθμίστε την στο 0 για μεγιστοποίηση της αναπαραγωγής του χρώματος και στο 10 για μεγιστοποίηση της φωτεινότητας.

**DEGAMMA**—Ορίστε μία από τις 4 προεπιλεγμένες τιμές για να αλλάξετε την απόδοση του χρώματος της οθόνης.

## LAMP (Λάμπα)

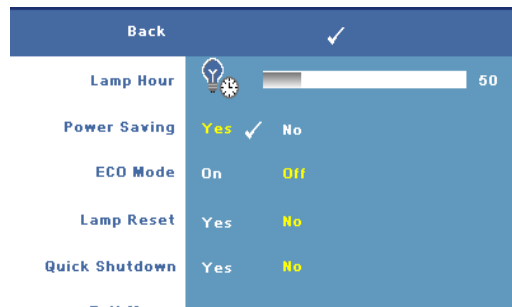

**LAMP HOUR (Ώρες Λάμπας)**—Εμφανίζει τις ώρες λειτουργίας από το μηδενισμό του χρονομέτρου της λάμπας.

**POWER SAVING (Εξοικονόμηση Ενέργειας)**—Επιλέξτε το **Yes (Ναι)** για να ορίσετε το διάστημα της καθυστέρησης της εξοικονόμησης ενέργειας. Το διάστημα καθυστέρησης

είναι το χρονικό διάστημα που θέλετε να περιμένει ο προβολέας χωρίς να δέχεται σήμα εισόδου. Από προεπιλογή, το διάστημα καθυστέρησης είναι καθορισμένο σε 120 λεπτά. Όμως μπορείτε να το ρυθμίσετε σε 5 λεπτά, 15 λεπτά, 30 λεπτά, 45 λεπτά, 60 λεπτά, ή 120 λεπτά.

Εάν δεν ανιχνευτεί σήμα εισόδου κατά το διάστημα της καθυστέρησης, ο προβολέας σβήνει τη λάμπα και εισάγεται σε κατάσταση εξοικονόμησης ενέργειας. Εάν ανιχνευτεί σήμα εισόδου κατά το διάστημα της καθυστέρησης, ο προβολέας ανάβει αυτόματα. Εάν δεν ανιχνευτεί σήμα εισόδου μέσα σε δύο ώρες, ο προβολέας μεταβαίνει από την κατάσταση Εξοικονόμησης Ενέργειας σε κατάσταση Απενεργοποίησης. Για να ενεργοποιήσετε τον προβολέα πατήστε το κουμπί Power (Τροφοδοσία).

**Eco Mode (Κατάσταση Eco)**—Επιλέξτε **On** για να χρησιμοποιήσετε τον προβολέα στο χαμηλότερο επίπεδο ισχύος (136 Watt). Η λειτουργία σε χαμηλότερα επίπεδα ισχύος μπορεί να παρέχει μεγαλύτερη διάρκεια ζωής της λάμπας, πιο αθόρυβη λειτουργία και πιο σκοτεινή έξοδο προβολής πάνω στην οθόνη. Επιλέξτε το **Off** για λειτουργία με κανονική ισχύ (165 Watt).

**LAMP RESET (Μηδενισμός Ωρών Λάμπας)**—Αφού εγκαταστήσετε μια νέα λάμπα, επιλέξτε το **YES (Ναι)** για μηδενισμό του χρονομέτρου της λάμπας.

**Quick Shutdown (Γρήγορη Απενεργοποίηση)**—Επιλέξτε **YES (Ναι)** για να απενεργοποιήσετε τον προβολέα με ένα απλό πάτημα του κουμπιού POWER (Τροφοδοσία). Η λειτουργία αυτή επιτρέπει στον προβολέα την ψύξη μέσα σε μικρή χρονική περίοδο αυξάνοντας την ταχύτητα του ανεμιστήρα.

 **ΣΗΜΕΙΩΣΗ:** Εάν έχει ενεργοποιηθεί το Quick shutdown (Γρήγορη Απενεργοποίηση), να αναμένετε έναν ελαφρώς υψηλότερο θόρυβο κατά τη διάρκεια της απενεργοποίησης.

## LANGUAGE (ΓΛΩΣΣΑ)

Back	✓
Language	English
	Deutsch
	Français
	Italiano
	Español
	Polski
	Svenska
	Nederlands
	Português Ibérico
	日本語
	繁體中文
	简体中文
	한국어

## OTHERS (ΆΛΛΑ)

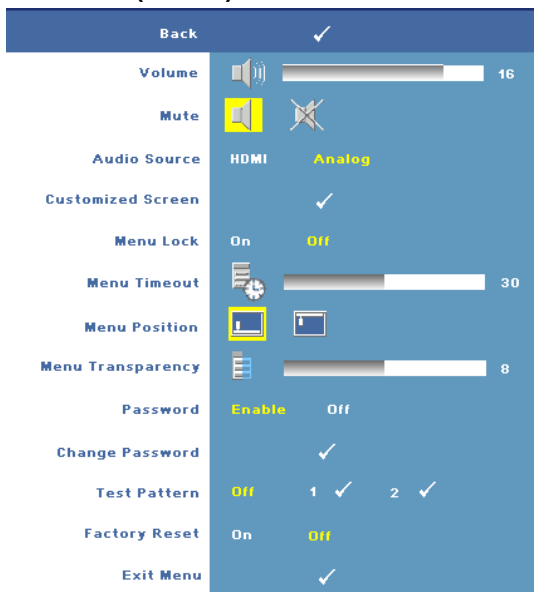

### VOLUME (Ένταση)—

Πατήστε το για να μειώσετε την ένταση και το για να αυξήσετε την ένταση του ήχου.

**MUTE (Αποκοπή Ήχου)**—Επιτρέπει την αποκοπή του ήχου.

**AUDIO SOURCE (Πηγή Ήχου)**—Επιλέξτε είτε **HDMI** ή **Analog** (Αναλογικό) (Audio In) ως την πηγή ήχου για χρήση.

**CUSTOMIZED SCREEN (Προσαρμοσμένη Οθόνη)**—Πατήστε **Enter**.

Εμφανίζεται το μενού "Προσαρμοσμένης Οθόνης". Επιλέξτε "YES (NAI)" για να κάνετε λήψη της εικόνας της οθόνης ως "My Customized logo (To

Προσαρμοσμένο μου Λογότυπο)". Η οθόνη αυτή αντικαθιστά όλες τις αρχικές οθόνες με το λογότυπο της Dell. Μπορείτε να επαναφέρετε την προεπιλεγμένη οθόνη επιλέγοντας "Dell Logo" στην αναδυόμενη οθόνη.



**ΣΗΜΕΙΩΣΗ:** Για να κάνετε λήψη μιας πλήρους εικόνας, σιγουρευτείτε ότι το σήμα εισόδου που είναι συνδεδεμένο στον προβολέα έχει ανάλυση 1024x768.

**MENU LOCK (Κλειδώμα Μενού)**—Επιλέξτε **On** για να ενεργοποιήσετε το κλειδώμα μενού για την απόκρυψη του μενού της OSD. Επιλέξτε το **Off** για να απενεργοποιήσετε το κλειδώμα μενού. Αν θέλετε να απενεργοποιήσετε τη λειτουργία Menu Lock (Κλειδώμα Μενού) και η OSD εξαφανιστεί, πατήστε το κουμπί **Menu (Μενού)** στον πίνακα για 15 δευτερόλεπτα και στη συνέχεια απενεργοποιήστε τη λειτουργία.

**MENU TIMEOUT (Χρονικό Όριο Μενού)** —Ρυθμίστε τη χρονική καθυστέρηση του **OSD Timeout (Χρονικού Ορίου OSD)**. Η προεπιλεγμένη ρύθμιση είναι 30 δευτερόλεπτα.

**MENU POSITION (Θέση Μενού)**—Σας επιτρέπει να επιλέξετε τη θέση της OSD στην οθόνη.

**MENU TRANSPARENCY (Διαφάνεια Μενού)**—Σας επιτρέπει να επιλέξετε το επίπεδο διαφάνειας του φόντου της OSD.

**PASSWORD (Κωδικός)**—Σας επιτρέπει να προστατεύετε τον προβολέα με κωδικό πρόσβασης. Αυτό το βοηθητικό πρόγραμμα ασφάλειας σας επιτρέπει να επιβάλλετε διάφορους περιορισμούς πρόσβασης για να προστατέψετε το ιδιωτικό σας απόρρητο και να εμποδίσετε άλλους να αλλοιώσουν τις ρυθμίσεις του προβολέα σας. Αυτό σημαίνει ότι ο προβολέας δεν μπορεί να χρησιμοποιηθεί αν κάποιος τον πάρει χωρίς έγκριση, και συνεπώς λειτουργεί ως χαρακτηριστικό αποτροπής της κλοπής. Επιλέξτε **On** για ενεργοποίηση της προστασίας με κωδικό πρόσβασης. Εμφανίζεται η οθόνη **Please Key In the Password (Πληκτρολογήστε τον κωδικό πρόσβασης)** η οποία σας ζητά να εισάγετε τον κωδικό πρόσβασης όταν ο προβολέας ενεργοποιηθεί την επόμενη φορά. Επιλέξτε **Off** για να απενεργοποιήσετε την προστασία με κωδικό πρόσβασης.



**ΣΗΜΕΙΩΣΗ:** Η προστασία με κωδικό πρόσβασης είναι απο προεπιλογή απενεργοποιημένη.

Αν ενεργοποιήσετε αυτή τη λειτουργία, θα σας ζητηθεί να εισαγάγετε τον κωδικό πρόσβασης στον προβολέα αφού τον ανάψετε:

- 1 αίτηση εισόδου κωδικού πρόσβασης για 1η φορά:
  - a Μεταβείτε στο μενού **Others (Άλλα)**, **πατήστε** το **Enter** και **επιλέξτε** το **Password (Κωδικός Πρόσβασης)** **για να** Ενεργοποιήσετε τη ρύθμιση κωδικού.



- b Η ενεργοποίηση της λειτουργίας **Password (Κωδικός Πρόσβασης)** θα εμφανίσει μια οθόνη χαρακτήρων, εισαγάγετε έναν αριθμό 4 ψηφίων από την οθόνη και πατήστε το κουμπί **Enter**.



- c Για επιβεβαίωση, εισαγάγετε ξανά τον κωδικό.
  - d Αν η επαλήθευση του κωδικού είναι επιτυχής, μπορείτε να συνεχίσετε έχοντας πρόσβαση στις λειτουργίες και τις εφαρμογές του προβολέα.
- 2 Αν έχετε εισαγάγει λανθασμένο κωδικό πρόσβασης, θα έχετε άλλες 2 ευκαιρίες. Μετά από τρεις μη έγκυρες προσπάθειες, ο προβολέας θα σβήσει αυτόματα.





**ΣΗΜΕΙΩΣΗ:** Εάν ξεχάσατε τον κωδικό πρόσβασής σας, επικοινωνήστε με την Dell.

- 3 Για ακύρωση της λειτουργίας του κωδικού, επιλέξτε το **OFF** και εισαγάγετε τον κωδικό πρόσβασης για να απενεργοποιήσετε τη λειτουργία.

**CHANGE PASSWORD (Αλλαγή Κωδικού)**—Σας επιτρέπει να αλλάξετε τον κωδικό πρόσβασης. Πληκτρολογήστε τον αρχικό κωδικό πρόσβασης και εισάγετε το νέο κωδικό πρόσβασης. Εισάγετε ξανά το νέο κωδικό πρόσβασης για επιβεβαίωση.

**TEST PATTERN (Μοτίβο Ελέγχου)**—Επιλέξτε 1 ή 2 για να ενεργοποιηθεί το ενσωματωμένο **Test Pattern (Μοτίβο Ελέγχου)** για να ελέγξετε την εστίαση και την ανάλυση. Επιλέξτε το **Off** για να απενεργοποιήσετε τη λειτουργία.

- 1 Για να εκτελέσετε το διαγνωστικό μοτίβο ελέγχου 1, πατήστε και κρατήστε το κουμπί **Menu** και  στον πίνακα ελέγχου του προβολέα ταυτόχρονα για δύο δευτερόλεπτα.
- 2 Για να εκτελέσετε το διαγνωστικό μοτίβο ελέγχου 2, πατήστε και κρατήστε το κουμπί **Menu** και  στον πίνακα ελέγχου του προβολέα ταυτόχρονα για δύο δευτερόλεπτα.





**ΣΗΜΕΙΩΣΗ:** Για να ενεργοποιήσετε το διαγνωστικό μοτίβο ελέγχου 2, απαιτείται να συνδέσετε ένα σήμα εισόδου στον προβολέα.

**FACTORY RESET (Επαναφορά Εργοστασιακών Ρυθμίσεων)** —Επιλέξτε **On** για να επαναφέρετε τον προβολέα στις προεπιλεγμένες εργοστασιακές του ρυθμίσεις.

# Αντιμετώπιση προβλημάτων του προβολέα σας

Αν έχετε προβλήματα με τον προβολέα, δείτε τις ακόλουθες συμβουλές αντιμετώπισης προβλημάτων. Αν το πρόβλημα δεν επιλυθεί, επικοινωνήστε με την Dell (Ανατρέξτε στην ενότητα Επικοινωνία με τη Dell στην σελίδα 41).

---

Πρόβλημα	Πιθανή Λύση
Δεν εμφανίζεται εικόνα στην οθόνη.	<ul style="list-style-type: none"><li>• Σιγουρευτείτε πως έχει αφαιρεθεί το καπάκι του φακού και πως είναι αναμμένος ο προβολέας.</li><li>• Σιγουρευτείτε πως είναι ενεργοποιημένη η εξωτερική θύρα γραφικών. Αν χρησιμοποιείτε φορητό υπολογιστή της Dell πατήστε το   (Fn+F8). Για άλλους υπολογιστές, ανατρέξτε στην αντίστοιχη τεκμηρίωσή τους.</li><li>• Σιγουρευτείτε πως όλα τα καλώδια έχουν συνδεθεί με ασφάλεια. Ανατρέξτε στην ενότητα Σύνδεση του Προβολέα Σας στην σελίδα 7.</li><li>• Σιγουρευτείτε πως οι ακίδες στις υποδοχές δεν έχουν λυγίσει ή σπάσει.</li><li>• Σιγουρευτείτε πως η λάμπα έχει εγκατασταθεί με ασφάλεια. Ανατρέξτε στην ενότητα Σήματα καθοδήγησης στην σελίδα 35.</li><li>• Χρησιμοποιήστε <b>Test Pattern (Μοτίβο Ελέγχου)</b> στο μενού <b>Others (Άλλα.)</b> Σιγουρευτείτε πως τα χρώματα του μοτίβου ελέγχου είναι σωστά.</li></ul>

---





---

### Πρόβλημα (συνέχεια)

Μερική, ολισθαίνουσα, ή λάθος προβαλλόμενη εικόνα

### Πιθανή Λύση (συνέχεια)



- 1 Πατήστε το κουμπί **Αυτόματη ρύθμιση** στο τηλεχειριστήριο ή τον πίνακα ελέγχου.
- 2 Αν χρησιμοποιείτε φορητό υπολογιστή της Dell, ρυθμίστε την ανάλυση του υπολογιστή σε XGA (1024 x 768):
  - a Κάντε δεξί κλικ σε ένα μη χρησιμοποιούμενο κομμάτι της επιφάνειας εργασίας των Windows, κάντε κλικ στο **Properties (Ιδιότητες)** και έπειτα επιλέξτε την καρτέλα **Settings (Ρυθμίσεις)**.
  - b Επιβεβαιώστε πως η ρύθμιση είναι 1024 x 768 pixels για τη θύρα εξωτερικής οθόνης.
  - c Πατήστε το   (Fn+F8).

Αν έχετε δυσκολίες στην αλλαγή αναλύσεων ή παγώνει η οθόνη σας, επανεκκινήστε τον εξοπλισμό και τον προβολέα.

Αν δε χρησιμοποιείτε φορητό υπολογιστή της Dell, ανατρέξτε στην τεκμηρίωση του υπολογιστή σας.

---

Η οθόνη δεν εμφανίζει την παρουσίασή σας

Αν χρησιμοποιείτε φορητό υπολογιστή, πατήστε το   (Fn+F8).

---

Η εικόνα είναι ασταθής ή τρεμοπαίζει

Ρυθμίστε την ευθυγράμμιση στο υπομενού **Display (Οθόνη)** της OSD (μόνο σε λειτουργία υπολογιστή).

---

Η εικόνα έχει μια κάθετη γραμμή που τρεμοπαίζει

Ρυθμίστε τη συχνότητα στο υπομενού **Display (Οθόνη)** της OSD (μόνο σε λειτουργία υπολογιστή).

---

Πρόβλημα (συνέχεια)	Πιθανή Λύση (συνέχεια)
Δεν είναι σωστό το χρώμα της εικόνας	<ul style="list-style-type: none"> <li>• Αν το σήμα εξόδου της κάρτας γραφικών σας είναι συγχρονισμένο στο Πράσινο, και θα θέλατε να προβληθεί σήμα VGA στα 60Hz, παρακαλούμε μεταβείτε στην OSD και επιλέξτε <b>Display (Οθόνη)</b>, επιλέξτε το <b>Signal Type (Τύπος Σήματος)</b> και έπειτα επιλέξτε <b>RGB</b>.</li> <li>• Χρησιμοποιήστε <b>Test Pattern (Μοτίβο Ελέγχου)</b> στο μενού <b>Others (Άλλα.)</b>. Σιγουρευτείτε πως τα χρώματα του μοτίβου ελέγχου είναι σωστά.</li> </ul>
Η εικόνα δεν είναι εστιασμένη	<ol style="list-style-type: none"> <li>1 Ρυθμίστε το δαχτυλίδι εστίασης στο φακό του προβολέα.</li> <li>2 Σιγουρευτείτε ότι η οθόνη προβολής βρίσκεται μέσα στην απαιτούμενη απόσταση από τον προβολέα (3,3 πόδια [1,0 μ] έως 39,4 πόδια [12 μ]).</li> </ol>
Η εικόνα είναι παραμορφωμένη κατά την προβολή ενός DVD 16:9	<p>Ο προβολέας ανιχνεύει αυτόματα το σχήμα του σήματος εισόδου. Θα διατηρήσει τον τύπο αναλογίας της προβαλλόμενης εικόνας σύμφωνα με το σήμα εισόδου με μια προκαθορισμένη ρύθμιση.</p> <p>Αν η εικόνα εξακολουθεί να είναι παραμορφωμένη, ρυθμίστε την αναλογία εικόνας ως ακολούθως:</p> <ul style="list-style-type: none"> <li>• Αν αναπαράγετε ένα 16:9 DVD, επιλέξτε τύπο αναλογίας εικόνας 4:3 στη συσκευή DVD.</li> <li>• Αν δε μπορείτε να επιλέξετε τον τύπο αναλογίας εικόνας 4:3 στη συσκευή DVD, επιλέξτε 4:3 αναλογία εικόνας στο μενού <b>Set Up (Ρυθμίσεις)</b> στην OSD.</li> </ul>
Η εικόνα είναι αντιστραμμένη	Επιλέξτε <b>Set Up (Ρυθμίσεις)</b> από την OSD και ρυθμίστε την κατάσταση προβολής.

<b>Πρόβλημα (συνέχεια)</b>	<b>Πιθανή Λύση (συνέχεια)</b>
Η λάμπα έχει καεί ή κάνει ένα ξερό ήχο	Όταν η λάμπα φτάσει στο τέλος της ζωής της, μπορεί να καεί και να κάνει ένα δυνατό ξερό θόρυβο. Αν αυτό συμβεί, ο προβολέας δεν ξανανάβει. Για να αντικαταστήσετε τη λάμπα, ανατρέξτε στην ενότητα στην σελίδα 35.
Η OSD δεν εμφανίζεται στην οθόνη	Πιέστε το κουμπί <b>Menu (Μενού)</b> στον πίνακα ελέγχου ή στο τηλεχειριστήριο για 15 δευτερόλεπτα για να ξεκλειδώσετε την OSD. Ανατρέξτε στο <b>Menu Lock (Κλειδώμα Μενού)</b> στην σελίδα 27.
Το τηλεχειριστήριο δε λειτουργεί ομαλά ή λειτουργεί μόνο σε πολύ περιορισμένη απόσταση	Μπορεί να τελειώνει η μπαταρία. Ελέγξτε αν η ακτίνα λέιζερ που μεταδίδεται από το τηλεχειριστήριο είναι πολύ αχνή. Αν είναι, αλλάξτε τις μπαταρίες με 2 νέες μπαταρίες τύπου AAA.

# Σήματα καθοδήγησης

Κατάσταση προβολέα	Περιγραφή	Κουμπιά ελέγχου			Ένδειξη	
		Τροφοδοσία	Μενού	Άλλα	ΘΕΡΜ (Πορτοκαλί)	Λάμπα (Πορτοκαλί)
Κατάσταση αναμονής	Ο προβολέας βρίσκεται σε κατάσταση Αναμονής. Είναι έτοιμος για ενεργοποίηση.	Μπλε που Αναβοσβήνει	Off	Off	Off	Off
Κατάσταση προθέρμανσης	Ο προβολέας χρειάζεται κάποιο χρόνο για να προθερμανθεί και να ανάψει.	Μπλε	Μπλε	Μπλε	Off	Off
Η λάμπα ανάβει	Ο προβολέας βρίσκεται στην Κανονική κατάσταση λειτουργίας, έτοιμος για προβολή εικόνας. <b>Σημείωση:</b> Δεν υπάρχει πρόσβαση στο μενού OSD.	Μπλε	Μπλε	Off	Off	Off
Κατάσταση ψύξης	Ο προβολέας ψύχεται για να κλείσει.	Μπλε	Off	Off	Off	Off
Κατάσταση εξοικονόμησης ενέργειας	Έχει ενεργοποιηθεί η κατάσταση εξοικονόμησης ενέργειας. Ο προβολέας θα εισέλθει αυτόματα στην κατάσταση εξοικονόμησης ενέργειας, εάν δεν ανιχνευτεί σήμα εισόδου σε δύο ώρες.	Πορτοκαλί που Αναβοσβήνει	Off	Off	Off	Off
Ψύξη πριν από την κατάσταση εξοικονόμησης ενέργειας	Ο προβολέας χρειάζεται 60 δευτερόλεπτα για να την κατάσταση ψυχραθεί πριν εισέλθει στην κατάσταση εξοικονόμησης ενέργειας.	Πορτοκαλί	Off	Off	Off	Off
Υπερθέρμανση του προβολέα	Οι σπές αερισμού πρέπει να έχουν φράξει ή η θερμοκρασία του περιβάλλοντος να είναι πάνω από 35°C. Ο προβολέας αυτόματα κλείνει. Σιγουρευτείτε ότι οι σπές αερισμού δεν έχουν φράξει ή η θερμοκρασία του περιβάλλοντος είναι μέσα στα όρια λειτουργίας. Αν το πρόβλημα δεν επιλυθεί, επικοινωνήστε με την Dell.	Off	Off	Off	Πορτοκαλί	Off
Υπερθέρμανση της λάμπας	Η λάμπα έχει υπερθερμανθεί. Οι σπές αερισμού ίσως έχουν φράξει. Ο προβολέας αυτόματα κλείνει. Ανάψτε ξανά την οθόνη αφού κρυώσει ο προβολέας. Αν το πρόβλημα δεν επιλυθεί, επικοινωνήστε με την Dell.	Μπλε	Off	Off	Πορτοκαλί	Off
Υπερθέρμανση του οδηγού της λάμπας	Ο οδηγός της λάμπας έχει υπερθερμανθεί. Οι σπές αερισμού ίσως έχουν φράξει. Ο προβολέας αυτόματα κλείνει. Ανάψτε ξανά την οθόνη αφού κρυώσει ο προβολέας. Αν το πρόβλημα δεν επιλυθεί, επικοινωνήστε με την Dell.	Πορτοκαλί	Off	Off	Πορτοκαλί	Off
Βλάβη του ανεμιστήρα	Ένας από τους ανεμιστήρες έχει πάθει βλάβη. Ο προβολέας αυτόματα κλείνει. Αν το πρόβλημα δεν επιλυθεί, επικοινωνήστε με την Dell.	Off	Off	Off	Πορτοκαλί που Αναβοσβήνει	Off
Έχει χαλάσει ο οδηγός της λάμπας	Ο οδηγός της λάμπας έχει πάθει βλάβη. Ο προβολέας αυτόματα κλείνει. Αποσυνδέστε το καλώδιο τροφοδοσίας μετά από τρία λεπτά και στη συνέχεια ενεργοποιήστε πάλι την οθόνη. Αν αυτό το πρόβλημα δεν σταματήσει, επικοινωνήστε με την Dell.	Πορτοκαλί που Αναβοσβήνει	Off	Off	Off	Πορτοκαλί που Αναβοσβήνει
Βλάβη Τροχού Χρώματος	Ο τροχός χρώματος δεν μπορεί να εκκινήσει. Βλάβη του προβολέα και αυτόματο κλείσιμο του προβολέα. Αποσυνδέστε το καλώδιο τροφοδοσίας μετά από τρία λεπτά και στη συνέχεια ενεργοποιήστε πάλι τον προβολέα. Αν αυτό το πρόβλημα δεν σταματήσει, επικοινωνήστε με την Dell.	Μπλε	Off	Off	Πορτοκαλί που Αναβοσβήνει	Πορτοκαλί που Αναβοσβήνει
Βλάβη της λάμπας	Η λάμπα είναι ελαττωματική. Αντικαταστήστε τη λάμπα.	Off	Off	Off	Off	Πορτοκαλί
Σφάλμα - παροχής DC (+12V)	Η παροχή ρεύματος έχει διακοπεί. Ο προβολέας αυτόματα κλείνει. Αποσυνδέστε το καλώδιο τροφοδοσίας μετά από τρία λεπτά και στη συνέχεια ενεργοποιήστε πάλι τον προβολέα. Αν αυτό το πρόβλημα δεν σταματήσει, επικοινωνήστε με την Dell.	Πορτοκαλί που Αναβοσβήνει	Off	Off	Πορτοκαλί	Πορτοκαλί
Σφάλμα - παροχής DC (δευτερεύον)	Η παροχή ρεύματος έχει διακοπεί. Ο προβολέας αυτόματα κλείνει. Αποσυνδέστε το καλώδιο τροφοδοσίας μετά από τρία λεπτά και στη συνέχεια ενεργοποιήστε πάλι τον προβολέα. Αν αυτό το πρόβλημα δεν σταματήσει, επικοινωνήστε με την Dell.	Πορτοκαλί που Αναβοσβήνει	Off	Off	Πορτοκαλί	Off

\*Others (Άλλα): κουμπιά ελέγχου στον πίνακα ελέγχου εκτός από τα κουμπιά Power (Λειτουργία) και Menu (Μενού)

# Αλλαγή της Λάμπας

Όταν η λάμπα του προβολέα σας φτάνει προς το τέλος της ζωής της και χρειάζεται να αντικατασταθεί θα εμφανιστεί το ακόλουθο μήνυμα στην οθόνη:

**Lamp is approaching the end of its useful life in full power operation. Replacement suggested. [www.dell.com/lamps](http://www.dell.com/lamps)**

**(Η λάμπα φτάνει προς το τέλος της ζωής της σε κατάσταση πλήρους λειτουργίας. Συνιστάται η αντικατάσταση. [www.dell.com/lamps](http://www.dell.com/lamps))**



**ΠΡΟΣΟΧΗ:** Πριν ξεκινήσετε οποιαδήποτε διαδικασία της ενότητας αυτής, ακολουθήστε τις Οδηγίες Ασφαλείας όπως περιγράφονται στο Σελίδα 6.



**ΠΡΟΣΟΧΗ:** Η λάμπα ζεσταίνεται πολύ κατά τη χρήση. Μην επιχειρήσετε να αντικαταστήσετε τη λάμπα εάν δεν περάσουν τουλάχιστον 30 λεπτά για να κρυώσει ο προβολέας.



**ΠΡΟΣΟΧΗ:** Ποτέ μην αγγίζετε το γλόμπο ή το γυαλί της λάμπας. Η λάμπα του προβολέα είναι πολύ εύθραυστη και μπορεί να θρυμματιστεί εάν την αγγίξετε. Τα θραύσματα του γυαλιού είναι αιχμηρά και μπορεί να προκαλέσουν τραυματισμό.



**ΠΡΟΣΟΧΗ:** Εάν η λάμπα θρυμματιστεί, απομακρύνετε όλα τα σπασμένα κομμάτια από τον προβολέα και αποθέστε ως απόρριμμα ή ανακυκλώστε σύμφωνα με τους πολιτειακούς, τοπικούς ή ομοσπονδιακούς νόμους. Για περισσότερες πληροφορίες, δείτε [www.dell.com/hg](http://www.dell.com/hg).

Για να αντικαταστήσετε τη λάμπα:

- 1 Σβήστε τον προβολέα και αποσυνδέστε το καλώδιο τροφοδοσίας.
- 2 Αφήστε τον προβολέα να κρυώσει για τουλάχιστον 30 λεπτά.
- 3 Χαλαρώστε τις 2 βίδες που ασφαλίζουν το κάλυμμα της λάμπας, και αφαιρέστε το κάλυμμα.
- 4 Χαλαρώστε τις 2 βίδες που ασφαλίζουν τη λάμπα.

5 Τραβήξτε προς τα πάνω τη λάμπα από τη μεταλλική λαβή της.



**ΣΗΜΕΙΩΣΗ:** Η Dell μπορεί να ζητήσει οι καμένες λάμπες που αντικαθίστανται με εγγύηση να της επιστραφούν. Αλλιώς αποθέστε ως απόρριμα ή ανακυκλώστε τη λάμπα. Για περισσότερες πληροφορίες, ανατρέξτε στην ενότητα Απόρριψη Λάμπας στην σελίδα 37.

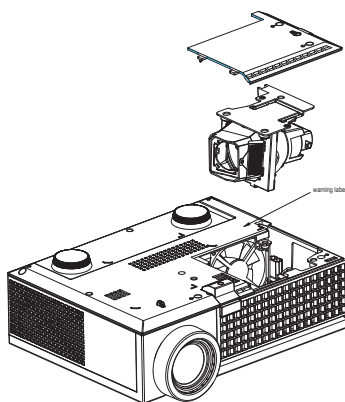

6 Αντικαταστήστε με την καινούρια λάμπα.

7 Σφίξτε τις 2 βίδες που ασφαλίζουν τη λάμπα.

8 Αντικαταστήστε το κάλυμμα της λάμπας και σφίξτε τις δύο βίδες.

9 Μηδενίστε το χρόνο χρήσης της λάμπας επιλέγοντας **Yes (Ναι)** για **Lamp Reset (Μηδενισμός Λάμπας)** στο μενού **OSD Lamp (Λάμπα)**. (Δείτε το μενού της Λάμπας στην σελίδα 25)



**ΠΡΟΣΟΧΗ:** Απόρριψη Λάμπας (μόνο για τις ΗΠΑ)

**Η ΛΑΜΠΑ(ΕΣ) ΣΤΟ ΕΣΩΤΕΡΙΚΟ ΑΥΤΟΥ ΤΟΥ ΠΡΟΪΟΝΤΟΣ ΠΕΡΙΕΧΟΥΝ ΥΔΡΑΡΓΥΡΟ ΚΑΙ ΠΡΕΠΕΙ ΝΑ ΑΝΑΚΥΚΛΩΝΟΝΤΑΙ Η ΝΑ ΑΠΟΡΡΙΠΤΟΝΤΑΙ ΣΥΜΦΩΝΑ ΜΕ ΤΟΥΣ ΤΟΠΙΚΟΥΣ, ΠΟΛΙΤΕΙΑΚΟΥΣ Η ΟΜΟΣΠΟΝΔΙΑΚΟΥΣ ΝΟΜΟΥΣ. ΓΙΑ ΠΕΡΙΣΣΟΤΕΡΕΣ ΠΛΗΡΟΦΟΡΙΕΣ ΕΠΙΣΚΕΦΤΕΙΤΕ ΤΗΝ ΤΟΠΟΘΕΣΙΑ [WWW.DELL.COM/HG](http://WWW.DELL.COM/HG) Ή ΕΠΙΚΟΙΝΩΝΗΣΤΕ ΜΕ ΤΗΝ ΕΝΩΣΗ ΒΙΟΜΗΧΑΝΙΩΝ ΗΛΕΚΤΡΟΝΙΚΩΝ ΠΡΟΪΟΝΤΩΝ ΣΤΗΝ ΤΟΠΟΘΕΣΙΑ [WWW.EIAE.ORG](http://WWW.EIAE.ORG). ΓΙΑ ΠΛΗΡΟΦΟΡΙΕΣ ΑΠΟΡΡΙΨΗΣ ΣΥΓΚΕΚΡΙΜΕΝΑ ΓΙΑ ΜΙΑ ΛΑΜΠΑ ΕΠΙΣΚΕΦΤΕΙΤΕ ΤΗΝ ΤΟΠΟΘΕΣΙΑ [WWW.LAMPRECYCLE.ORG](http://WWW.LAMPRECYCLE.ORG).**

## Τεχνικά χαρακτηριστικά

Βαλβίδα Φωτός	Single-chip 0,55" XGA DMD Type X, DarkChip™2
Brightness (Φωτεινότητα)	2000 ANSI Lumens (Μέγ.)
Αναλογία Αντίθεσης	1800:1 Συνήθης (Πλήρης /Καθόλου)
Ομοιομορφία	80% Συνήθης (Πρότυπο Ιαπωνίας - JBMA)
Αριθμός Pixel	1024 x 768 (XGA)
Προβαλλόμενο Χρώμα	16,7 εκατομμύρια χρώματα
Ταχύτητα Τροχού Χρώματος	100~127,5Hz (2X) 150Hz (3X) σε λειτουργία Ταινίας
Φακοί Προβολής	F/2,41~2,55, f=21,8~24,6 mm με φακούς 1,1x χειροκίνητο ζουμ
Μέγεθος Οθόνης Προβολής	22,89-302,8 ίντσες (διαγώνιος)
Απόσταση Προβολής	3,3~39,4 πόδια (1,0 μ~12 μ)
Συμβατότητα βίντεο	Σύνθετο Video/ S-Video: NTSC (J, M, 4,43), PAL (B, D, G, H, I, M, N, Nc, 60), SECAM (B, D, G, K, K1, L) Σύνθετο Video μέσω VGA & HDMI: 1080i/p, 720p, 576i/p, 480i/p
Τροφοδοτικό	Καθολικό 90-264V AC 50-60Hz με εισοδο PFC
Κατανάλωση Ρεύματος	205 watt σε πλήρη κατάσταση λειτουργίας, 165 watt σε οικονομική κατάσταση λειτουργίας < 3 watt σε κατάσταση απενεργοποίησης.
Ήχος	Ηχείο 1 watt
Επίπεδο Θορύβου	39 dB(A) Πλήρης κατάσταση, 32 dB(A) οικονομική κατάσταση λειτουργίας
Βάρος	2,6 λίμπρες (1,18 Κιλά)

Διαστάσεις (Π x Β x Υ)	Εξωτερικές 8,07 x 6,10 x 2,85 ± 0,04 ίντσες (205 x 155 x 72,5 ± 1 χιλ)
Περιβαλλοντικά	Θερμοκρασία λειτουργίας: 5°C - 35°C (41°F- 95°F) Υγρασία: 80% μέγιστη Θερμοκρασία αποθήκευσης: 0°C έως 60°C (32°F έως 140°F) Υγρασία: 90% μέγιστη
Κανονιστικά	FCC, CE, VCCI, UL, cUL, Nemko-GS, ICES-003, MIC, C-Tick, CCC, PSB, NOM, SABS, eK
Συνδέσεις εισόδου/εξόδου (I/O)	Τροφοδοσία: Υποδοχή εισόδου τροφοδοσίας  Είσοδος υπολογιστή: μια D-sub για σήματα εισόδου αναλογικό/component, HDTV  Είσοδος βίντεο: μια composite βίντεο RCA και μια S-video  Είσοδος ήχου: μια υποδοχή ακουστικών (διαμέτρου 3,5χιλ)  Έξοδος ήχου: μια υποδοχή ακουστικών (διαμέτρου 3,5χιλ)  Θύρα USB: μια USB για απομακρυσμένη υποστήριξη  Σύνδεση εισόδου HDMI: Υποστήριξη HDMI 1.1. Συμβατή με HDCP
Λάμπα	165-watt λάμπα διάρκειας 3000 ωρών που αντικαθίσταται από το χρήστη (μέχρι 5000 ώρες στην οικονομική κατάσταση)



**ΣΗΜΕΙΩΣΗ:** Ο πραγματικός χρόνος ζωής ενός λαμπτήρα προβολέα διαφέρει ανάλογα με τις συνθήκες λειτουργίας και τους τρόπους χρήσης. Η χρήση ενός προβολέα σε συνθήκες πίεσης, μεταξύ των οποίων περιλαμβάνονται και τα περιβάλλοντα με σκόνη, με υψηλές θερμοκρασίες και η απότομη απενεργοποίηση μπορεί να οδηγήσουν σε μικρότερο χρόνο ζωής του λαμπτήρα ή πιθανόν και σε ζημία στον λαμπτήρα. Ο χρόνος ζωής του λαμπτήρα που ορίζεται για τους προβολείς της Dell αναφέρεται στον συνηθισμένο χρόνο λειτουργίας χωρίς να υπόκειται σε πιεστικές καταστάσεις για περισσότερο από το 50% των λαμπτήρων δειγματοσμού πρόκειται να μειώσει το βαθμονομημένο επίπεδο φωτεινότητας του λαμπτήρα. Δεν πρόκειται για μέτρηση του χρόνου που θα σταματήσει η παραγωγή φωτός του λαμπτήρα.



## Καταστάσεις Συμβατότητας (Αναλογική / ψηφιακό)

Ανάλυση	Κ. Συχνότητα (Hz)	Ο. Συχνότητα (KHz)
640X480	59,9	31,5
640X480	75	37,5
640X480	85	43,3
720X400	70,1	31,5
720X400	85	37,9
800X600	60,3	37,9
800X600	75	46,9
800X600	85,1	53,7
848X480	60	31
1024X768	60	48,4
1024X768	75	60
1024X768	85	68,7
1152X864	75	67,5
1280X720	59,9	44,8
1280X768	59,9	47,8
1280X800	59,8	49,7
1280X1024	60	64
1280X1024	75	80
1280X1024	85	91,1
1360X768	60	47,7
1400X1050	60	65,3
1440X900	59,9	55,9
1680X1050	60	65,3
1600X1200	60	75

## Επικοινωνία με τη Dell

Για τους πελάτες στις ΗΠΑ, καλέστε 800-WWW-DELL (800-999-3355).



**ΣΗΜΕΙΩΣΗ:** Εάν δεν έχετε ενεργή σύνδεση στο Διαδίκτυο, μπορείτε να βρείτε πληροφορίες επικοινωνίας πάνω στο τιμολόγιο αγοράς, τη συσκευασία, τα διαφημιστικά έντυπα ή τον κατάλογο προϊόντων της Dell.

Η Dell παρέχει πολλές επιλογές διαδικτυακής και τηλεφωνικής υποστήριξης και υπηρεσιών. Η διαθεσιμότητα εξαρτάται από τη χώρα και το προϊόν και μερικές υπηρεσίες ενδέχεται να μην διατίθενται στην περιοχή σας. Για να επικοινωνήσετε με την Dell για θέματα πωλήσεων, τεχνικής υποστήριξης ή υπηρεσιών πελατών:

- 1 Επισκεφτείτε **support.dell.com**.
- 2 Επαληθεύστε τη χώρα ή την περιοχή σας στο αναπτυσσόμενο μενού **Επιλογή Χώρας/Περιοχής** στο κάτω μέρος της σελίδας.
- 3 Κάντε κλικ στο **Επικοινωνήστε μαζί μας** στην αριστερή πλευρά της σελίδας.
- 4 Επιλέξτε την κατάλληλη σύνδεση υπηρεσίας ή υποστήριξης με βάση τις ανάγκες σας.
- 5 Επιλέξτε τη μέθοδο που είναι η πιο βολική για σας για να επικοινωνήσετε με την Dell



# Παράρτημα: Γλωσσάριο

**ANSI Lumens** —Ένα πρότυπο για τη μέτρηση της εξόδου φωτός, που χρησιμοποιείται για τη σύγκριση προβολέων. Πρότυπο για τη μέτρηση της φωτεινότητας. Υπολογίζεται διαιρώντας μια εικόνα ενός τετραγωνικού μέτρου σε εννιά όμοια τετράγωνα, μετρώντας τα λουξ (ή τη φωτεινότητα) στο κέντρο κάθε τετραγώνου και λαμβάνοντας το μέσο όρο αυτών των εννιά σημείων.

**Aspect Ratio (Αναλογία Εικόνας)** —Η πιο δημοφιλής αναλογία εικόνας είναι 4:3 (4 προς 3). Οι πρώτες τηλεοράσεις και οι μορφές εικόνας υπολογιστή είναι σε αναλογία εικόνας 4:3, που σημαίνει πως το πλάτος της εικόνας είναι 4/3 φορές μεγαλύτερο του ύψους της.

**Brightness (Φωτεινότητα)**— Η ποσότητα του φωτός που εκπέμπεται από μια οθόνη ή μια οθόνη προβολέα ή συσκευή προβολής. Η φωτεινότητα του προβολέα μετράται σε μονάδες ANSI lumens.

**Color Temperature (Θερμοκρασία Χρώματος)**— Η χρωματική εμφάνιση του λευκού φωτός. Η χαμηλή θερμοκρασία χρώματος έχει ως αποτέλεσμα πιο 'ζεστό' φως (περισσότερο κίτρινο/κόκκινο) ενώ η υψηλή θερμοκρασία χρώματος έχει ως αποτέλεσμα πιο 'κρύο' φως (περισσότερο μπλε). Η πρότυπη μονάδα μέτρησης της θερμοκρασίας χρώματος είναι το Kelvin (K).

**Component Video**—Μια μέθοδος διανομής βίντεο καλής ποιότητας σε μια μορφή που περιέχει όλα τα συστατικά της αρχικής εικόνας. Αποτελείται από το σήμα έντασης φωτεινότητας και δύο ξεχωριστά σήματα χρωματικής διαφοράς και ορίζονται ως Y'Pb'Pr' για το αναλογικό και Y'Cb'Cr' για το ψηφιακό component. Το component βίντεο είναι διαθέσιμο σε συσκευές DVD και σε προβολείς.

**Composite Video** — Ένα σήμα βίντεο το οποίο συνδυάζει τα luma (φωτεινότητα), chroma (color), burst (αναφορά χρώματος) και sync (ορίζοντα και κάθετα σήματα συγχρονισμού) σε μια κυματομορφή σήματος η οποία μεταφέρεται σε ένα και μοναδικό ζεύγος καλωδίων. Υπάρχουν τρία είδη φορμά, ονομαστικά, NTSC, PAL και SECAM.

**Compressed Resolution (Συμπιεσμένη Ανάλυση)**— Εάν οι εικόνες εισόδου έχουν μεγαλύτερη ανάλυση από την ανάλυση του προβολέα, η επακόλουθη εικόνα θα κλιμακωθεί ώστε να ταιριάζει με την ανάλυση που υποστηρίζει ο προβολέας. Ο τύπος της συμπίεσης σε μια ψηφιακή συσκευή σημαίνει ότι κάποιο περιεχόμενο της εικόνας θα χαθεί.

**Contrast Ratio (Αναλογία Αντίθεσης)**— Το εύρος των φωτεινών και των σκοτεινών τιμών σε μια εικόνα ή η αναλογία ανάμεσα στις μέγιστες και τις ελάχιστες τιμές τους. Υπάρχουν δύο μέθοδοι που χρησιμοποιούνται από τη βιομηχανία προβολέων για τη μέτρηση της αναλογίας:

**1 Full On/Off (Πλήρης/Καθόλου)** — μετρά την αναλογία της εξόδου φωτός πλήρως λευκής εικόνας (full on) και της εξόδου φωτός πλήρως μαύρης (full off) εικόνας.

**2 ANSI** — μετρά ένα μοτίβο 16 εναλλασσόμενων μαύρων και άσπρων τετραγώνων. Η μέση έξοδος φωτός από τα λευκά τετράγωνα διαιρείται με τη μέση έξοδο φωτός από τα μαύρα τετράγωνα για να προσδιορίσει την αναλογία αντίθεσης *ANSI*.

Η αντίθεση *Full On/Off (Πλήρης/Καθόλου)* είναι πάντα μεγαλύτερος αριθμός από την αντίθεση *ANSI* για τον ίδιο προβολέα.

**dB**— decibel (ντεσιμπέλ)—Μια μονάδα που χρησιμοποιείται για να εκφράσει τη σχετική διαφορά στην ισχύ ή την ένταση, συνήθως ανάμεσα σε δύο ακουστικά ή ηλεκτρικά σήματα, η οποία ισούται με δέκα φορές το λογάριθμο της αναλογίας των δύο επιπέδων.

**Diagonal Screen (Διαγώνιος Οθόνης)**— Μια μέθοδος μέτρησης του μεγέθους μιας οθόνης ή μιας προβαλλόμενης εικόνας. Η μέτρηση γίνεται από τη μια γωνία στην απέναντι γωνία. Μια οθόνη με ύψος 9 πόδια και πλάτος 12 πόδια έχει διαγώνιο 15 πόδια. Το παρόν έγγραφο υποθέτει πως οι διαστάσεις της διαγωνίου είναι για την παραδοσιακή αναλογία 4:3 μιας εικόνας υπολογιστή όπως στο παραπάνω παράδειγμα.

**DLP®**— Digital Light Processing (Ψηφιακή Επεξεργασία Φωτός)— Μια τεχνολογία αντανakλαστικής προβολής που αναπτύχθηκε από την Texas Instruments, και η οποία χρησιμοποιεί μικρούς χειριζόμενους καθρέπτες. Το φως περνάει από ένα φίλτρο χρώματος και στέλνεται στους καθρέπτες DLP οι οποίοι διαρρυθμίζουν τα RGB χρώματα σε μια εικόνα η οποία προβάλλεται στην οθόνη, μια συσκευή αλλιώς γνωστή ως DMD.

**DMD**— digital Micro-Mirror Device— Κάθε DMD αποτελείται από χιλιάδες κεκλιμένους, μικροσκοπικούς καθρέπτες από κράμα αλουμινίου που είναι προσαρτημένοι σε ένα κρυμμένο ζύγωμα.

**Focal Length (Εστιακή Απόσταση)**— Η απόσταση από την επιφάνεια ενός φακού μέχρι το σημείο εστίασής του.

**Frequency (Συχνότητα)**— Είναι ο ρυθμός της επανάληψης των ηλεκτρικών σημάτων σε κύκλους ανά δευτερόλεπτο. Μετριέται σε Hz.

**HDMI**— High Definition Multimedia Interface, μεταφέρει σήμα βίντεο υψηλής ανάλυσης μη συμπίεσμένο μαζί με ψηφιακό ήχο και δεδομένα ελέγχου συσκευής σε μια και μόνο υποδοχή.

**Hz** — Hertz, μονάδα συχνότητας.

**Keystone Correction (Διόρθωση Τραπεζίου)**— Συσκευή που διορθώνει μια εικόνα από την παραμόρφωση (συνήθως ένα εφέ πλατιάς κορυφής με στενή βάση) μιας προβαλλόμενης εικόνας η οποία προκαλείται από λάθος γωνία του προβολέα με την οθόνη.

**Laser Pointer (Δείκτης Λέιζερ)**— Ένα μικρός δείκτης σε μέγεθος στυλό ή πούρου, που περιέχει ένα μικρό λέιζερ που δουλεύει με μπαταρία, το οποίο μπορεί να προβάλλει μια μικρή, κόκκινη (συνήθως), υψηλής έντασης ακτίνα φωτός η οποία είναι αμέσως ορατή στην οθόνη.

**Maximum Distance (Μέγιστη Απόσταση)**— Η απόσταση από την οθόνη στην οποία μπορεί ο προβολέας να προβάλλει μια εικόνα η οποία μπορεί να χρησιμοποιηθεί (είναι αρκετά φωτεινή) σε ένα τελείως σκοτεινό δωμάτιο.

**Maximum Image Size (Μέγιστο Μέγεθος Εικόνας)**— Η μεγαλύτερη εικόνα που μπορεί να προβάλλει ένας προβολέας σε ένα σκοτεινό δωμάτιο. Αυτό συνήθως περιορίζεται από το εστιακό εύρος των οπτικών.

**Minimum Distance (Ελάχιστη Απόσταση)**— Η κοντινότερη θέση στην οποία μπορεί να εστιάσει ένας προβολέας μια εικόνα στην οθόνη.

**NTSC**— National Television Standards Committee. Πρότυπο βίντεο και μεταδόσεων της Βορείου Αμερικής, με φορμά βίντεο 525 γραμμές στα 30 πλαίσια ανά δευτερόλεπτο.

**PAL**— Phase Alternating Line. Ευρωπαϊκό πρότυπο βίντεο και μεταδόσεων, με φορμά βίντεο 625 γραμμές στα 25 πλαίσια ανά δευτερόλεπτο.

**Reverse Image (Αντίστροφη Εικόνα)**— Λειτουργία που σας επιτρέπει να αντιστρέψετε την εικόνα οριζοντίως. Όταν χρησιμοποιείται σε κανονικό περιβάλλον πρόσθιας προβολής, το κείμενο, τα γραφικά κτλ είναι ανάποδα. Η αντίστροφη εικόνα χρησιμοποιείται για οπίσθια προβολή.

**RGB**— Red, Green, Blue (Κόκκινο, Πράσινο, Μπλε)— χρησιμοποιείται συνήθως για να περιγράψει μια οθόνη που απαιτεί ξεχωριστά σήματα για καθένα από τα τρία χρώματα.

**S-Video**— Ένα πρότυπο αναμετάδοσης βίντεο που χρησιμοποιεί μια σύνδεση 4 ακίδων mini-DIN για να στείλει πληροφορίες βίντεο σε δύο καλώδια σήματος που ονομάζονται λαμπρότητα (φωτεινότητα, Y) και χρωματική διαφορά (χρώμα, C). Το S-Video ονομάζεται επίσης και Y/C.

**SECAM**— Ένα Γαλλικό και διεθνές πρότυπο μετάδοσης για βίντεο και μετάδοση, παρόμοιο με το PAL αλλά με διαφορετική μέθοδο αποστολής πληροφοριών χρώματος.

**SVGA**— Super Video Graphics Array— αριθμός pixel 800 x 600.

**SXGA**— Super Extended Graphics Array— αριθμός pixel 1280 x 1024.

**UXGA**— Ultra Extended Graphics Array— αριθμός pixel 1600 x 1200.

**VGA**— Video Graphics Array— αριθμός pixel 640 x 480.

**SVGA**— Extended Video Graphics Array— αριθμός pixel 1024 x 768.

**Zoom Lens (Φακός Εστίασης)**— Φακός με μεταβλητή εστιακή απόσταση που επιτρέπει στο χειριστή να μετακινήσει αυτό που βλέπει μέσα η έξω, κάνοντάς το

μικρότερο ή μεγαλύτερο.

**Zoom Lens Ratio (Αναλογία Φακών Εστίασης)**— Είναι η αναλογία ανάμεσα στη μικρότερη και τη μεγαλύτερη εικόνα που μπορεί να προβάλει ένας φακός από μια σταθερή απόσταση. Για παράδειγμα, μια αναλογία φακών εστίασης 1.4:1 σημαίνει πως μια εικόνα 10 ποδιών χωρίς εστίαση θα ήταν μια εικόνα 14 ποδιών με πλήρη εστίαση.

# Ευρετήριο

## D

Dell

επικοινωνία 41

## A

Αλλαγή της Λάμπας 36

Αντιμετώπιση προβλημάτων 31

Επικοινωνία με την Dell 31

Αναμμα/Σβήσιμο του Προβολέα

Αναμμα του Προβολέα 13

Σβήσιμο του Προβολέα 13

## E

επικοινωνία με τη Dell 41

Επικοινωνία με την Dell 5, 17, 18

## Θ

Θύρες Σύνδεσης

Κλειδαριά Kensington 7

Υποδοχή τηλεχειριστηρίου USB  
7

Σύνδεση εισόδου ήχου 7

Σύνδεση εισόδου Βίντεο 7

Σύνδεση εισόδου HDMI 7

Σύνδεση εξόδου ήχου 7

Σύνδεση καλωδίου τροφοδοσίας

7

Σύνδεση S-video 7

Σύνδεση VGA σε (D-sub) 7

## K

Κεντρική Μονάδα 6

Πίνακας ελέγχου 6

Δέκτης Υπέρυθρων 6

Δαχτυλίδι εστίασης 6

Κουμπί ζουμ 6

Κουμπί ανύψωσης 6

Φακοί 6

## Π

Προβολή στην Οθόνη 21

Άλλα 27

Auto-Adjust (Αυτόματη  
Ρύθμιση) 21

DISPLAY (ΟΘΟΝΗ) (σε  
λειτουργία Βίντεο) 25

DISPLAY (ΟΘΟΝΗ) (σε  
λειτουργία υπολογιστή) 24

Input Select (Επιλογή Εισόδου)  
21

LAMP (Λάμπα) 25

LANGUAGE (ΓΛΩΣΣΑ) 26

Main Menu (Κεντρικό Μενού) 21

PICTURE (ΕΙΚΟΝΑ) (σε  
λειτουργία Βίντεο) 23



PICTURE (EIKONA) (σε  
λειτουργία υπολογιστή) 22  
Set Up (Ρύθμιση) 22

Πίνακας Ελέγχου 17

## P

Ρύθμιση της Προβαλλόμενης  
Εικόνας 14

χαμήλωμα του προβολέα  
Πόδι ανύψωσης 15  
Κουμπί ανύψωσης 14  
Τροχός ρύθμισης κλίσης  
15

Ρύθμιση του Ύψους του  
Προβολέα 14

Ρύθμιση του Ζουμ και της Εστίασης  
του Προβολέα 15

Δαχτυλίδι εστίασης 15  
Κουμπί ζουμ 15

## Σ

Σ 35

Σύνδεση του Προβολέα

Καλώδιο composite video 10  
Καλώδιο D-sub σε D-sub 8  
Καλώδιο D-sub σε YPbPr 11  
Καλώδιο HDMI 12  
Καλώδιο τροφοδοσίας 8, 9, 10,  
11, 12  
Καλώδιο S-Video 9  
Καλώδιο USB σε USB 8  
Σύνδεση με ένα Καλώδιο Com-  
ponent 11

Σύνδεση με ένα Καλώδιο Com-  
posite 10

Σύνδεση με ένα Καλώδιο S-video  
9

Σύνδεση με καλώδιο HDMI 12  
Σε Υπολογιστή 8

## T

Τεχνικά χαρακτηριστικά

Ήχος 39  
Περιβαλλοντικά 39  
Προβαλλόμενο Χρώμα 38  
Επίπεδο Θορύβου 39  
Απόσταση Προβολής 38  
Βαλβίδα Φωτός 38  
Διαστάσεις 39  
Αναλογία Αντίθεσης 38  
Αριθμός Pixel 38  
Βάρος 39  
Λειτουργίες Συμβατότητας 40  
Κανονιστικά 39  
Κατανάλωση Ενέργειας 39  
Λάμπα 38  
Μέγεθος Οθόνης Προβολής 38  
Ομοιομορφία 38  
Υποδοχές εισόδου/εξόδου (I/O)  
39  
Ταχύτητα Τροχού Χρώματος 38  
Φακοί Προβολής 38  
Τροφοδοτικό 38  
Συμβατότητα βίντεο 38  
Φωτεινότητα 38

Τηλεχειριστήριο 19

τηλεφωνικοί αριθμοί 41

Υ

υποστήριξη  
επικοινωνία με τη Dell 41



Εκτύπωση στην Κίνα